



www.velomotors.ru

ATV 800GTmaxEFI

Руководство по эксплуатации





ПРЕДОСТЕРЕЖЕНИЕ !

**Использование неисправного транспортного средства
может привести к тяжелым травмам или смерти !!!**



**Пользуясь транспортным
средством, всегда
надевайте шлем и
защитные приспособления!**



**Перед вождением и во
время него, никогда не
употребляйте наркотики
или алкоголь!**

Поздравляем Вас с приобретением снегоболотохода **800GTmax** !

Данное Руководство поможет Вам разобраться в основных технических характеристиках и принципе работы снегоболотохода, приобрести основные знания, касающиеся особенностей данного снегоболотохода, а так же освоить и получить основные навыки управления машиной.

В данном Руководстве содержится важная информация по безопасной эксплуатации снегоболотохода. Кроме того, в нем даны рекомендации по технике вождения, которые позволят приобрести навыки, необходимые для управления машиной.

Наконец в Руководстве приводится регламент технического обслуживания с описанием соответствующих процедур. Если у Вас возникнут вопросы, касающиеся эксплуатации и обслуживания снегоболотохода, проконсультируйтесь пожалуйста с Вашим продавцом, либо обратитесь в сервисные мастерские, осуществляющие гарантийное обслуживание мототехники «STELS».

В целях улучшения качества продукции, предприятие - изготовитель оставляет за собой право внесения изменений в свою продукцию, поэтому между Вашим снегоболотоходом и настоящим Руководством могут быть некоторые отличия. Обо всех изменениях, дополнениях, о новой продукции и еще много полезной и интересной информации Вы найдете на нашем сайте: www.velomotors.ru

ВАЖНАЯ ИНФОРМАЦИЯ ПО БЕЗОПАСНОСТИ:

- ПОЛНОСТЬЮ ПРОЧИТАЙТЕ ЭТО РУКОВОДСТВО ПЕРЕД НАЧАЛОМ ЭКСПЛУАТАЦИИ СНЕГООБОЛОТОХОДА, УБЕДИТЕСЬ, ЧТО ВСЕ ИНСТРУКЦИИ ВАМ ПОНЯТНЫ.
- В ТОЧНОСТИ СЛЕДУЙТЕ УКАЗАНИЯМ ПРЕДУПРЕЖДАЮЩИХ ТАБЛИЧЕК, РАСПОЛОЖЕННЫХ НА СНЕГООБОЛОТОХОДЕ.
- ПОСКОЛЬКУ ДАННАЯ МАШИНА ПРИНАДЛЕЖИТ К КЛАССУ СНЕГООБОЛОТОХОДОВ С РАБОЧИМ ОБЪЕМОМ ДВИГАТЕЛЯ СВЫШЕ 50 СМ³, К ЕГО ВОЖДЕНИЮ НЕ ДОПУСКАЮТСЯ ЛИЦА МОЛОЖЕ 16 ЛЕТ.

СТОП! Если у Вас создалось впечатление, что четыре колеса дадут Вам стабильность, как при езде на автомобиле, вы не правы. Если вы думаете, что снегоболотоход прост в управлении, как аналогичные транспортные средства, - это неверно. Риск при управлении снегоболотоходом, по крайней мере равен риску, который имеет место при вождении мотоцикла.

ПРЕНЕБРЕЖЕНИЕ К СОДЕРЖАЩИМСЯ В ДАННОМ РУКОВОДСТВЕ ПРЕДУПРЕЖДЕНИЯМ,
МОЖЕТ ПРИВЕСТИ К СЕРЬЕЗНЫМ ТРАВМАМ ИЛИ ЛЕТАЛЬНОМУ ИСХОДУ!
ОСОБЕННО ВАЖНАЯ ИНФОРМАЦИЯ ВЫДЕЛЕНА В РУКОВОДСТВЕ СЛЕДУЮЩИМИ ПОМЕТКАМИ:



- Знаки предупреждения об опасности означают: **ОПАСНОСТЬ !**
БУДЬТЕ ОСТОРОЖНЫ ! ВАША БЕЗОПАСНОСТЬ ПОД УГРОЗОЙ !

 **ПРЕДОСТЕРЕЖЕНИЕ :**

- Несоблюдение инструкций может окончиться серьезной травмой или смертью водителя транспортного средства, находящегося поблизости лиц или человека, осматривающего или ремонтирующего транспортное средство.

ПРЕДОСТЕРЕЖЕНИЕ :

- ПРЕДОСТЕРЕЖЕНИЕ о необходимости принятия специальных мер предосторожности, чтобы избежать повреждения машины.

ПРИМЕЧАНИЕ:

- После заголовка ПРИМЕЧАНИЕ дается важная информация, облегчающая выполнение различных действий или поясняющая смысл сказанного.



Введение.....	1
Предупреждающие знаки.....	2
Оглавление.....	3
Оглавление.....	4
Оглавление.....	5
Важная информация.....	5
БЕЗОПАСНОСТЬ	
МЕРЫ БЕЗОПАСНОСТИ.....	6
Меры безопасности.....	7
Меры безопасности.....	8
Меры безопасности.....	9
МЕРЫ БЕЗОПАСНОСТИ ПРИ ЗАПРАВКЕ.....	10
ЗАЩИТНАЯ ОДЕЖДА И ПРИСПОСОБЛЕНИЯ.....	11
Таблички безопасности.....	12
Таблички безопасности.....	13
Таблички безопасности.....	14
ОПИСАНИЕ СНЕГОБОЛОТОХОДА	
Идентификационные номера.....	15
Технические характеристики.....	16
Технические характеристики.....	17
Знакомство со снегоболотоходом.....	18
Знакомство со снегоболотоходом.....	19
Основные органы управления.....	20
Блоки переключателей.....	21
Блоки переключателей.....	22
Топливный бак.....	23
Крышка топливного бака.....	23
Замок зажигания.....	23
Приборная панель.....	24

Индикаторы.....	25
Рычаги тормозов.....	26
Рычаг стояночного тормоза.....	27
Педадь тормоза.....	28
Подножки.....	28
Ручки управления.....	29
Рычаг газа.....	29
Ограничитель скорости движения.....	29
Рычаг переключения передач.....	30
Блокировка руля.....	31
Сиденье.....	31
Спинка.....	32
Регулировка спинки сидения.....	33
Загрузка снегоболотохода.....	33
Передний и задний кронштейны.....	33
Сцепное устройство.....	34
Фары.....	35
Замена плавких предохранителей.....	36

ЭКСПЛУАТАЦИЯ

Перечень проверок перед выездом.....	37
Продолжение проверок.....	38
Эксплуатация.....	39
Запуск двигателя.....	39
Запуск горячего двигателя.....	40
Запуск двигателя ручным стартером.....	40
Обкатка двигателя.....	40
Применение передач.....	41
Движение вперед.....	41

Движение назад.....	41
Стоянка.....	42
Стоянка на уклоне.....	42
Аксессуары.....	42

ВОЖДЕНИЕ

Изучите Ваш снегоболотоход.....	42
При вождении руководствуйтесь здравым смыслом..	42
Пройдите курс обучения.....	42
Возрастные ограничения.....	43
Перевозка грузов.....	44
Экипировка.....	44
Предварительные проверки перед эксплуатацией....	45
Перевозка грузов и дополнительного оборудования..	45
Вождение.....	46
Изменение конструкции.....	46
Система выпуска отработавших газов.....	46
Соблюдайте осторожность при вождении.....	46
Начало движения.....	47
Выполнение поворотов.....	48
Въезд на холмы.....	48
Спуск с холмов.....	50
Движение поперек уклона.....	50
Пересечение бродов.....	51
Движение по пересеченной местности.....	51
Скольжение и заносы.....	51
Движение задним ходом.....	52
Ограничитель скорости движения.....	52

ПЕРИОДИЧЕСКОЕ ОБСЛУЖИВАНИЕ И УСТРАНЕНИЕ МЕЛКИХ НЕПОЛАДОК

Таблица периодического обслуживания.....	53
Таблица периодического обслуживания.....	54
Таблица периодического обслуживания.....	55
Рекомендации по смазке.....	56

ТОПЛИВНАЯ СИСТЕМА

Топливо.....	57
Дополнительный топливный бак.....	57
Свободный ход рычага газа.....	58
Заправка топливом.....	58

СИСТЕМА СМАЗКИ

Моторное масло.....	58
Проверка уровня моторного масла.....	58
Замена моторного масла.....	59
Прокачка масляного насоса.....	59

ТРАНСМИССИЯ

Проверка уровня масла дифференциала.....	60
Замена масла переднего редуктора.....	60
Проверка уровня масла главной передачи.....	61
Замена масла заднего редуктора.....	61

СИСТЕМА ОХЛАЖДЕНИЯ

Охлаждающая жидкость.....	62
Проверка уровня охлаждающей жидкости.....	62
Долив охлаждающей жидкости.....	62

Замена охлаждающей жидкости.....	62
Замена охлаждающей жидкости.....	63

ТОРМОЗНАЯ СИСТЕМА

Тормозная жидкость.....	63
Проверка тормозной системы.....	64
Ручной тормоз.....	64
Ножной тормоз.....	65
Стояночный тормоз.....	65

СИСТЕМА ОЧИСТКИ ВОЗДУХА

Воздушный фильтр.....	66
Очистка воздушного фильтра.....	66

ШАССИ, ПОДВЕСКА

Рама.....	66
Регулировка жесткости подвески.....	67
Проверка колес.....	68
Шины.....	68
Контроль степени износа шин.....	68
Чистка пламегасителя.....	69
Устранение последствий затопления ATV.....	69

ЭЛЕКТРООБОРУДОВАНИЕ

Датчик температуры охлаждающей жидкости.....	70
Замена лампы фары.....	70
Замена заднего светодиодного фонаря.....	71
Предохранители.....	71
Свеча зажигания.....	72
Розетки бортовой сети.....	72
Аккумуляторная батарея.....	73
Подготовка аккумуляторной батареи к работе.....	74
Зарядка аккумуляторной батареи.....	75
Хранение аккумуляторной батареи.....	75

ДОПОЛНИТЕЛЬНОЕ ОБСЛУЖИВАНИЕ

Мойка снегоболотохода.....	75
Хранение снегоболотохода.....	76
Электросхема.....	78

ГАРАНТИЯ И СЕРВИС

Условия гарантийного обслуживания.....	79
Гарантийный талон.....	80
Талоны технического обслуживания.....	81
Талоны технического обслуживания.....	82

ВАЖНАЯ ИНФОРМАЦИЯ !

Добро пожаловать в мир мототехники «STELS» !

Снегоболотоход предназначен для передвижения исключительно по **ГРУНТОВЫМ ДОРОГАМ** или **БЕЗДОРОЖЬЮ**. Не рекомендуется вождение снегоболотохода по улицам и автомагистралям с асфальтовым или иным покрытием. Прежде чем решить, где пользоваться снегоболотоходом, ознакомьтесь с соответствующими законами, нормами и правилами.

СНЕГОБОЛОТОХОД НЕ ИГРУШКА! ЕГО ВОЖДЕНИЕ МОЖЕТ БЫТЬ ОПАСНЫМ!



Управление снегоболотоходом существенно отличается от вождения других транспортных средств, таких как мотоциклы или автомобили. При несоблюдении мер предосторожности авария или опрокидывание машины могут произойти даже при таких обычных маневрах, как повороты, движение по холмистой местности, а так же при преодолении препятствий. Несоблюдение изложенных ниже правил безопасной эксплуатации снегоболотохода может привести к

СЕРЬЕЗНЫМ ТРАВМАМ ИЛИ ГИБЕЛИ ЛЮДЕЙ.

- Внимательно прочитайте это Руководство и все примечания, неукоснительно выполняйте все рекомендации по правилам эксплуатации.
- Обращайтесь с Вашим снегоболотоходом строго в соответствии с инструкциями, приведенными в настоящем Руководстве и на табличках.
- Не приступайте к управлению снегоболотоходом без предварительного обучения или инструктажа.
- Соблюдайте рекомендации, касающиеся возраста водителя транспортного средства: Детям до 16 лет **ЗАПРЕЩЕНО** управление снегоболотоходом с рабочим объемом свыше 50 см³.
- Не позволяйте Вашим знакомым пользоваться снегоболотоходом, предварительно не изучив это Руководство и не прошедших соответствующего курса подготовки.
- Эксплуатация снегоболотохода запрещена на автомагистралях, дорогах, и улицах с твердым покрытием.
- Во время движения по грунтовым дорогам и улицам общего пользования, внимательно следите за передвижением других транспортных средств. Убедитесь, что местное законодательство не запрещает движения снегоболотоходов по грунтовым дорогам.
- Не пользуйтесь снегоболотоходом без сертифицированного и правильно застегнутого шлема Вашего размера. Следует так же пользоваться защитными очками, маской или щитком, закрывающим лицо, ездить в перчатках, высоких ботинках или сапогах, в рубашке или куртке с длинными рукавами и в брюках.



- Никогда не принимайте алкоголь или наркотики, перед тем как сесть за руль или во время езды.
- Не ездите со слишком большой скоростью. Она должна соответствовать состоянию дороги, условиям видимости и Вашему опыту эксплуатации данного транспортного средства.
- Не пытайтесь проехать на задних колесах, совершать прыжки или другие «каскадерские» трюки.
- Всегда проверяйте Ваш снегоболотоход, перед тем, как совершать на нем поездку, чтобы быть уверенным в его исправности. Соблюдайте порядок и график осмотра и технического обслуживания, изложенные в Руководстве по эксплуатации.
- Во время движения обязательно держите руль обеими руками, а ноги постоянно опирайте на подножки.
- Во время передвижения по незнакомой местности не увеличивайте скорость и будьте предельно внимательны. Будьте готовы к тому, что рельеф местности может внезапно измениться.
- Рекомендуем избегать управления снегоболотоходом на чрезмерно неровных поверхностях, на скользких или рыхлых грунтах, пока Ваше мастерство не достигнет уровня, позволяющего уверенно управлять снегоболотоходом в таких условиях. Будьте особенно осторожны на подобных участках маршрута.
- Всегда соблюдайте технику поворотов, описанную в данном Руководстве.
- Рекомендуем тренировать выполнение поворотов на малых скоростях перед тем, как начать выполнять их на более высоких скоростях. Никогда не делайте поворот на чрезмерно высокой скорости.
- Не поднимайтесь на уклоны, чрезмерно крутые для Вашего снегоболотохода или если подъем на них превышает уровень Вашего мастерства. Начинайте тренировки с преодоления маленьких препятствий и только после этого пробуйте свои силы на более высоких холмах.
- Всегда соблюдайте технику подъема в гору, описанную в данном Руководстве. Перед подъемом на холм тщательно изучите местность. Избегайте откосов с чрезмерно скользкой или рыхлой поверхностью. Переместите корпус вперед. Никогда резко не открывайте дроссельную заслонку и не переключайте скорости. Никогда не пересекайте вершину холма на повышенной скорости.

- Всегда соблюдайте технику спуска по склону, описанную в данном Руководстве. Перед тем как начать спуск, внимательно осмотрите местность. Переместите вес Вашего тела назад. Никогда не спускайтесь с холма на высокой скорости. Не спускайтесь под углом, который может вызвать резкий наклон транспортного средства на одну сторону. По возможности старайтесь спускаться вниз по прямой линии.

- Всегда соблюдайте технику движения поперек склона, описанную в данном Руководстве. Старайтесь не ездить по возвышенностям со слишком скользкой или рыхлой поверхностью. Смещайте вес тела на ту сторону снегоболотохода, которая оказывается наверху. Не пытайтесь разворачиваться на холме до тех пор, пока не освоите технику поворота на ровной местности.

- Если во время подъема у Вас заглохнет двигатель или снегоболотоход начнет сползать назад, Ваши действия должны быть четкими и быстрыми, чтобы обеспечить максимальную безопасность окружающих людей и Вас. Во избежание самопроизвольной остановки двигателя во время подъема по склону правильно выбирайте передачу и поддерживайте постоянную скорость.

- Соблюдайте соответствующие правила, если Вам необходимо остановиться или дать задний ход в то время, когда Вы взбираетесь на холм. Применяйте специальные приемы торможения, описанные в этом Руководстве.

- Слезайте со снегоболотохода в сторону более высокой части откоса. Разверните снегоболотоход и садитесь в седло, соблюдая рекомендации, изложенные в Руководстве.

- Перед началом движения по незнакомой местности, всегда обращайте внимание на наличие на ней препятствий. Не пытайтесь преодолевать такие препятствия, как крупные валуны или упавшие деревья. При переезде через препятствия, воспользуйтесь соответствующими указаниями этого Руководства.

- Будьте осторожны при пробуксовках и заносе. Научитесь технике контролируемого заноса. Для этого рекомендуем потренироваться на малой скорости на ровном, горизонтальном участке. Пересекая обледенелые участки территории, осторожно двигайтесь на минимальной скорости, чтобы снизить риск неуправляемого заноса или пробуксовки.



- Не преодолевайте реку с быстрым течением или если уровень воды в ней превышает глубину, рекомендованную данным Руководством. Двигайтесь медленно и равномерно, сохраняйте равновесие, избегайте резких движений, поворотов или остановок. Не переключайте резко скорости. Всегда помните, что влажные тормозные механизмы неэффективны. После выхода из воды обязательно проверьте тормоза. При необходимости, двигаясь на малой скорости, несколько раз нажмите на тормоз, чтобы высушить тормозные колодки.

- При движении задним ходом, убедитесь в том, что позади снегоболотохода нет каких-либо препятствий или людей. Давая задний ход, двигайтесь медленно, не поворачивайте под острым углом.

- Используйте шины только того размера и типа, которые специально предназначены для Вашего снегоболотохода и рекомендованы настоящим Руководством. Всегда поддерживайте в шинах надлежащее давление.

- Не модифицируйте Ваш снегоболотоход самостоятельно, устанавливая на него не предназначенные для него аксессуары.

- Не превышайте максимально - допустимую грузоподъемность Вашего снегоболотохода. Груз должен быть правильно распределен и надежно закреплен. Перевозя груз или прицеп, снизьте скорость и следуйте инструкциям данного Руководства. Обязательно предусмотрите увеличение тормозного пути.

- Не оставляйте ключи в замке зажигания транспортного средства, если оно не движется или установлено на стоянку, чтобы им не смогли воспользоваться без Вашего разрешения.

- Никогда не перевозите на багажнике детей и домашних животных.

- Не прикасайтесь к движущимся и нагретым частям снегоболотохода, таким как колеса, карданный вал, выхлопная труба и т.д.



- При заправке всегда глушите двигатель.
 - Не заправляйте топливо в бак, пока двигатель не остынет.
 - При заправке старайтесь избегать попадания бензина на выхлопную трубу и глушитель.
-
- Не заправляйте топливный бак до предела. При нагреве топливо расширяется. Если бак переполнен, то топливо, нагретое двигателем или солнцем, может вытекать из бака.
 - Не курите во время заправки и не выполняйте ее вблизи источников искр, открытого пламени и в других местах, где возможно возгорание топлива (например рядом с включенными нагревательными электроприборами). Вспыхнувший бензин может стать причиной ожогов.
 - При транспортировке снегоболотохода на другом транспортном средстве, необходимо обеспечить его вертикальное положение. В противном случае может произойти утечка топлива из бака.
 - Никогда не перевозите Ваш снегоболотоход с открытым краном бензобака(для карбюраторной версии) - при транспортировке небольшое количество топлива, вытекшее из карбюратора, может стать причиной случайного возгорания.
 - Бензин ядовит. При попадании бензина в глаза, пищеварительную систему, а так-же после продолжительного воздействия паров бензина на органы дыхания, необходимо обратиться за медицинской помощью.
 - Если бензин попал Вам на открытые участки кожи, промойте это место водой с мылом. Замените забрызганную бензином одежду.
 - Обслуживайте снегоболотоход в хорошо проветриваемом месте. Не запускайте двигатель в закрытом помещении. Отработавшие газы ядовиты и за короткое время могут привести к потере сознания и гибели.

ЗАЩИТНАЯ ОДЕЖДА И ПРИСПОСОБЛЕНИЯ

Никогда не используйте снегоболотоход без специальной защитной одежды, которая обеспечит комфорт и уменьшит вероятность получения травмы.

1. Шлем

Самая важная деталь Вашей защитной экипировки. Специальный шлем может предотвратить тяжелую травму черепа.

2. Защита для глаз

Солнечные очки не подходят в качестве защиты для глаз. Специальные защитные очки или защитная маска предохранят Ваши глаза. Они должны быть изготовлены из нехрупкого материала и содержаться в чистоте.

3. Перчатки

Специальные перчатки с подкладками для пальцев лучше всего обеспечат комфорт и защиту.

4. Сапоги

Лучшая обувь - это прочные, высокие (выше икр) сапоги с каблуками, такие как мотоботы.

5. Одежда

Всегда носите одежду с длинными рукавами и длинные брюки, чтобы предохранить от травм руки и ноги. Брюки для езды с наколенниками и куртка с верхними плечевыми накладками послужат лучшей защитой.

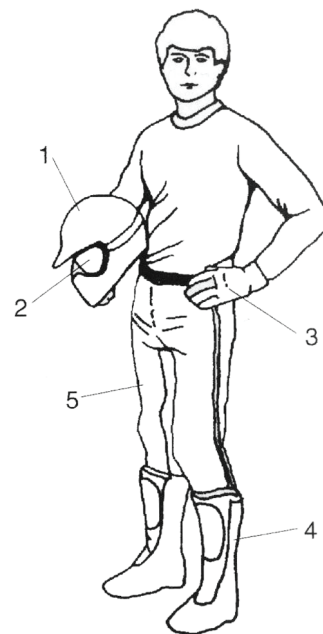

Наклейки с предупреждающими надписями и их местонахождение

Цель наклеек с предупреждающими надписями, размещенных на снегоболотоходе - обеспечить Вашу безопасность. Внимательно прочитайте инструкции на каждой наклейке и неукоснительно следуйте им. Если надпись стерлась или отклеилась, свяжитесь с Вашим продавцом для замены.

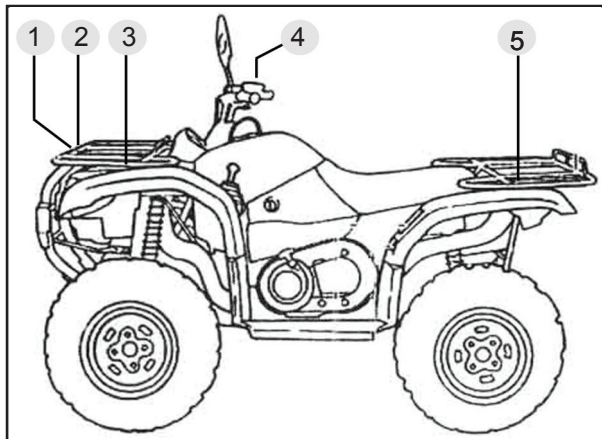

1.

ПРЕДУПРЕЖДЕНИЕ !

Обращайтесь осторожно с системой охлаждения. При заправке системы, не допускайте выплескивания охлаждающей жидкости на детали ATV, т.к. это может стать причиной коррозии.

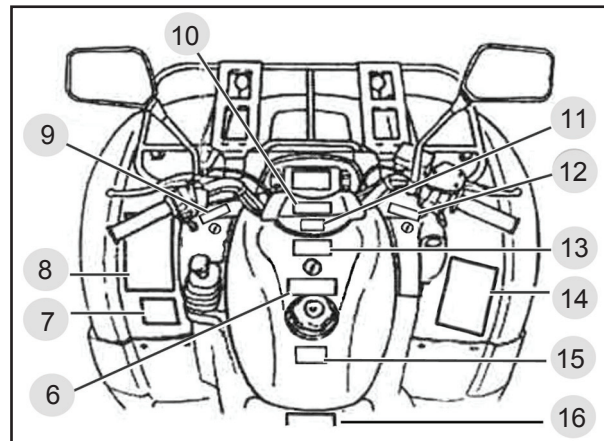

2.

ПРЕДУПРЕЖДЕНИЕ !

Держите руки, волосы, одежду и т.д. подальше от вентилятора. Вентилятор включается автоматически и может стать причиной серьезной травмы.

3.

ПРЕДУПРЕЖДЕНИЕ !

Перегрузка снегоболотохода может ухудшить управляемость, стабильность и качество торможения, а так - же может стать причиной аварии.

Максимальная загрузка переднего багажника: **30 кг**.
Никогда не сажайте пассажиров на передний багажник !

4.

ВНИМАНИЕ !

При использовании режима 4 WD LOCK, убедитесь, что включена кнопка блокировки дифференциала LOCK на руле.

5.

ПРЕДУПРЕЖДЕНИЕ !

Перегрузка снегоболотохода может ухудшить управляемость, стабильность и качество торможения, а так - же может стать причиной аварии.

Максимальная загрузка заднего багажника : **60 кг**.
Никогда не сажайте пассажиров на задний багажник !

6.

ВНИМАНИЕ !

Для блокировки рулевой колонки необходимо повернуть ключ в замке зажигания против часовой стрелки, с одновременным покачиванием руля влево - вправо.

Для разблокировки поверните ключ в замке по часовой стрелке.

7.

ПРЕДУПРЕЖДЕНИЕ !

ЧРЕЗМЕРНОЕ ДАВЛЕНИЕ В ШИНАХ МОЖЕТ ПРИВЕСТИ К ПОТЕРЕ УПРАВЛЕНИЯ, ЧТО В СВОЮ ОЧЕРЕДЬ, МОЖЕТ ПОСЛУЖИТЬ ПРИЧИНОЙ ТРАВМЫ ИЛИ СМЕРТИ

Рекомендуемые значения:

ПЕРЕДНИЕ КОЛЕСА: 35 кПа (0.35 кгс/см²) , 5.0 psi

ЗАДНИЕ КОЛЕСА: 30 кПа (0.30 кгс/см²) , 4.4 psi

Минимальные значения :

ПЕРЕДНИЕ КОЛЕСА: 30 кПа (0.30 кгс/см²) , 4.4 psi

ЗАДНИЕ КОЛЕСА: 30 кПа (0.30 кгс/см²) , 4.4 psi

НИКОГДА не делайте давление в шинах ниже нормы - это приведёт к повреждению ободов и шин
- при перевозке грузов держите увеличенную дистанцию, т.к. тормозной путь будет длиннее .
- выполняйте буксировку прицепа с минимальной скоростью, для быстрой и своевременной остановки.
- максимальная загрузка ...кг (вес водителя, груза и дополнительных аксессуаров) При установке прицепа, необходимо учитывать вес самого прицепа.

8.

ПРЕДУПРЕЖДЕНИЕ !

Невыполнение полной остановки снегоболотохода перед выполнением следующих операций может привести к падению с ATV и получению серьезных травм:

для включения задней скорости:

- остановите полностью снегоболотоход
- установите рычаг переключения передач в нейтральное положение (« N »)
- проконтролируйте переход двигателя на обороты холостого хода.
- примените торможение колес.
- переведите рычаг переключения передач в положение заднего хода (« R »).

для включения повышенной (« N ») или пониженной (« L ») передачи:

- остановите полностью снегоболотоход.
- проконтролируйте переход двигателя на обороты холостого хода.
- примените торможение колес.
- переведите рычаг переключения передач в положение « N » или « L ».

повышенная передача - используется при обычной эксплуатации ATV.

пониженная передача - используется при эксплуатации ATV в более нагруженных условиях.

Примечание : для более детального изучения вопросов по эксплуатации ATV см. Руководство.

9.

ПРЕДУПРЕЖДЕНИЕ !

Бортовая розетка ATV рассчитана на потребляемую мощность 60 W (12 V). Применяемые Вами аксессуары на снегоболотоходе должны потреблять не более 120 W.

10.

**ОСТАНОВИТЕСЬ, ЧТОБЫ
ПЕРЕКЛЮЧИТЬ ПЕРЕДАЧУ!**

11.

ВНИМАНИЕ !

В режиме 4WD усилия на руле возрастут и выполнять повороты станет труднее.

12.

ПРЕДУПРЕЖДЕНИЕ !

Бортовая розетка ATV рассчитана на потребляемую мощность 60 W (12 V). Применяемые Вами аксессуары на снегоболотоходе должны потреблять не более 120 W.

13.

ПРЕДУПРЕЖДЕНИЕ !

Невыполнение полной остановки снегоболотохода перед включением задней передачи может привести к падению с ATV и получению серьезных травм:

для включения задней передачи:

- остановите полностью снегоболотоход
- установите рычаг переключения передач в нейтральное положение (« N »)
- проконтролируйте переход двигателя на обороты малого газа.
- примените торможение колес.
- переведите рычаг переключения передач в положение заднего хода (« R »).

14.

ПРЕДУПРЕЖДЕНИЕ !**НЕПРАВИЛЬНОЕ ИСПОЛЬЗОВАНИЕ СНЕГОБОЛОТОХОДА ПРИВЕДЕТ К СЕРЬЕЗНОЙ ТРАВМЕ ИЛИ СМЕРТИ !**

Всегда используйте шлем и специальную защиту



Никогда не перевозите больше одного пассажира



Никогда не управляйте под действием сильнодействующих лекарств, алкоголя и наркотических средств

15.

**ЗАПРАВЛЯТЬ ТОЛЬКО
НЕЭТИЛИРОВАННЫЙ
БЕНЗИН !**

16.

МАКСИМАЛЬНО - ДОПУСТИМЫЙ ВЕС ATV: 580 кг.
МАКСИМАЛЬНАЯ НАГРУЗКА: НА ПЕРЕДНЮЮ ОСЬ 230 кг.
НА ЗАДНЮЮ ОСЬ 350 кг.

ШИНЫ: / РАЗМЕР / ОБОД / ДАВЛЕНИЕ /
ПЕРЕДНИЕ 25 x 8 - 12' 0,35 кгс/см ² (5.0 PSI)
ЗАДНИЕ 25 x 10 - 12' 0,30 кгс/см ² (4.4 PSI)

ТИП ТРАНСПОРТНОГО СРЕДСТВА : 800 СС ATV

НИКОГДА:

- не управляйте без надлежащей подготовки и инструктажа.
- не разгоняйте Ваш снегоболотоход более, чем могут позволить навыки управления и рельеф местности.
- не перевозите пассажиров - это приведет к потере управляемости или перевороту при преодолении препятствия.

ВСЕГДА:

- управляйте, учитывая особенности рельефа и состояние поверхности, во избежание опрокидывания на неровной поверхности и поворотах.
- преодолевайте бордюры и другие подобные препятствия под прямым углом и на малой скорости.
- глушите двигатель при заправке топливом.

Запишите идентификационные номера Вашего снегоболотохода в отведенных для этого графах. Снимите запасной ключ и уберите его в надежное место. В случае утери основного ключа, используйте запасной ключ для заказа дубликата. Если Вы потеряли оба ключа, Вам придется заменить замок и ключи зажигания.

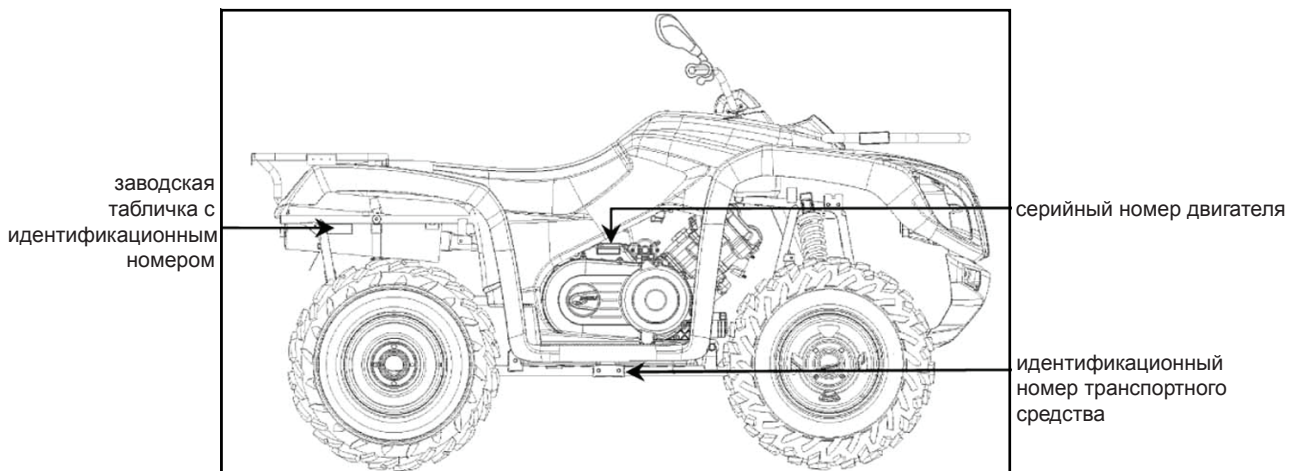

Идентификационный номер транспортного средства:

Серийный номер ключа (для заказа ключа):

Серийный номер двигателя:



1. Заводская табличка с идентификационным номером на задней правой стороне рамы.



2. Идентификационный номер транспортного средства выгравированный на раме (справа, внизу).

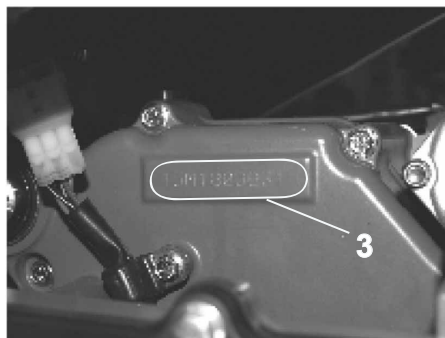

3. Серийный номер двигателя.

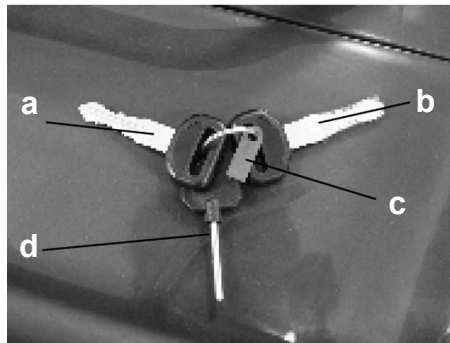

a - основной ключ, b - запасной ключ, c - номер ключа
d - ключ для открытия передней декоративной панели

Длина.....	2365 мм
Ширина.....	1230 мм
Высота.....	1226 мм
Высота по седлу.....	880 мм
Длина базы.....	1489 мм
Клиренс.....	260 мм
Колея передних колес.....	966 мм
Колея задних колес.....	946 мм
Минимальный радиус поворота.....	3200 мм
Максимальная глубина преодолеваемой водной преграды.....	520 мм
Сухой вес.....	343 кг
Снаряженная масса.....	360 кг
Тип двигателя.....	одноцилиндровый, 4-х тактный
Расположение цилиндра.....	наклонный вперед
Рабочий объем.....	750 см ³
Диаметр цилиндра x ход поршня.....	106 x 85 мм
Степень сжатия.....	10,1 : 1
Максимальная мощность.....	34 кВт при 4000 об/мин
Максимальный крутящий момент.....	56 Нм при 4500 об/мин
Обороты холостого хода.....	1500±100 об/мин
Запуск двигателя.....	электростартер, ручной стартер
Система охлаждения.....	жидкостная
Система смазки.....	принудительная

Моторное масло.....SAE 15W-40

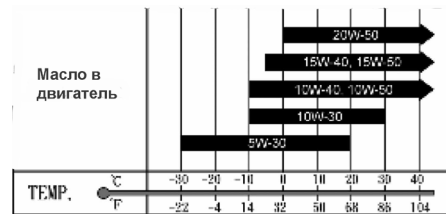

Рекомендованные спецификации моторного масла.....API Service SE,SF, SG
 Количество заливаемого масла в двигатель.....3,3 литра



Топливо: тип.....	Аи - 92 и выше (неэтилированный)
объем топливного бака.....	20 л
резерв.....	3,0 л
Инжектор.....	Synerject M3C
Свечазажигания:тип.....	CR6E(CR6E-R)(NGK)
зазор между электродами.....	0.8 - 0.9 мм
Трансмиссия: первичная передача.....	клиновидный ремень
привод на передние и задние колеса.....	приводной вал
система привода.....	2WD / 4WD / 4WD LOCK (с блокировкой дифференциала)
коробка передач.....	автоматическая
диапазон коробки передач.....	L-H-N-R-P
Сцепление.....	центрифужное, автоматическое
Корпус : тип рамы.....	стальная труба
Передние шины.....	AT25 x 8 - 12'(AT26 x 8 - 12')
Задние шины.....	AT25 x 10 - 12'(AT26 x 10 - 12')
Давление в передних шинах	0,35 кгс/см ² (35 кра), 5,0 psi
Давление в задних шинах	0,35 кгс/см ² (35 кра), 5,0 psi
Тормоз передний.....	гидравлический, дисковый
Тормоз задний.....	гидравлический, дисковый
Минимальная толщина тормозных дисков.....	передних - 3,0 мм / задних - 3,5 мм
Тормозная жидкость.....	DOT 4
Тип передней подвески.....	независимая, 2-х рычажная
Тип задней подвески.....	независимая, 2-х рычажная
Величина хода подвески: передней.....	170 мм
задней.....	225 мм
Передние амортизаторы.....	газо - гидравлические
Задние амортизаторы.....	газо - гидравлические
Зажигание.....	электронное (CDI)
Генератор.....	A.C. магнето
Аккумулятор.....	12В, 18А
Предохранители.....	5А,7.5А,10А,15А,30А
Лампа передней фары.....	12V 30W / 30W / 3W x 2
Лампа заднего фонаря.....	12V 21W / 5W x 2
Индикаторы на приборной панели.....	светодиод

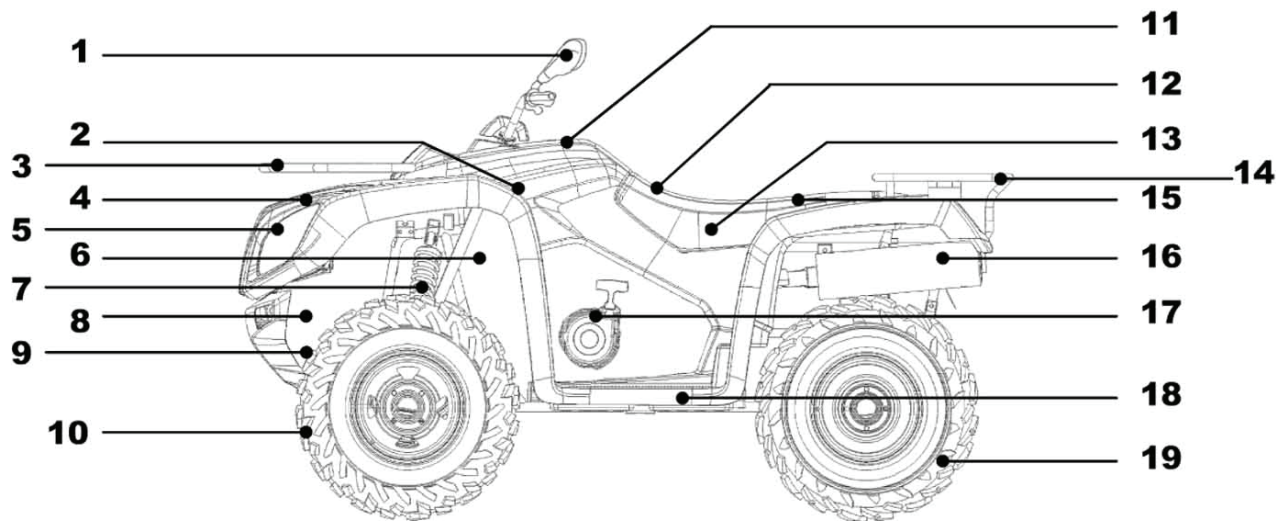

1. Зеркало заднего вида
2. Рычаг переключения передач
3. Передний багажник
4. Расширительный бачок
5. Передняя блок - фара
6. Топливный насос
7. Передний амортизатор

8. Радиатор
9. Лебедка
10. Переднее колесо
11. Топливный бак
12. Сиденье
13. Воздушный фильтр
(под сиденьем)

14. Задний багажник
15. Аккумуляторная батарея
(под сиденьем)
16. Глушитель
17. Ручной стартер
18. Площадка для ног
19. Заднее колесо

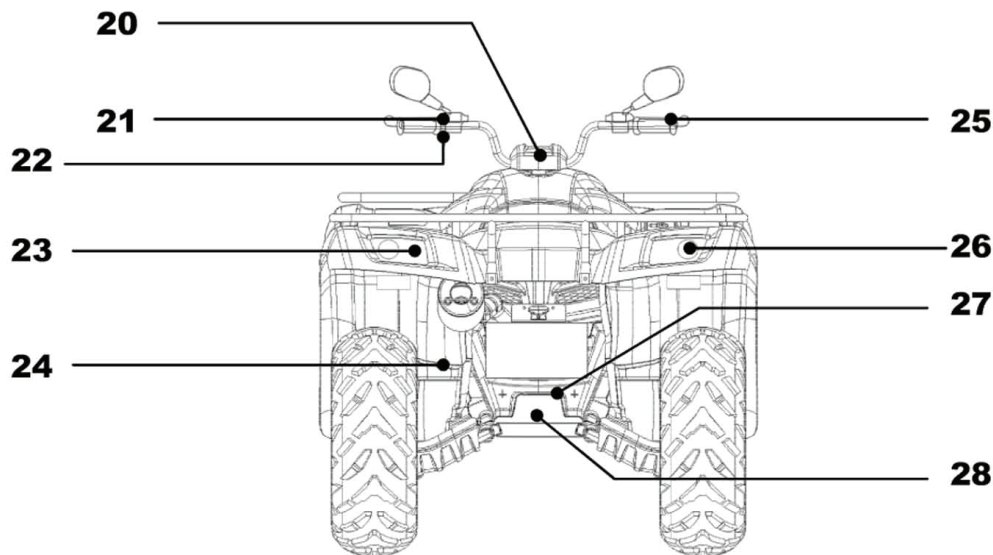

20. Спидометр и индикаторные лампы

21. Левая рукоятка:

- кнопка запуска
- выключатель аварийной сигнализации
- выключатель звукового сигнала
- переключатель света
- переключатель поворота
- кнопка "OVERRIDE "

22. Рычаг воздушной заслонки

23. Стоп - сигнал

24. Задний амортизатор

25. Правая рукоятка

26. Задние габаритные огни

27. Задний тормозной цилиндр

28. Узел фаркопа

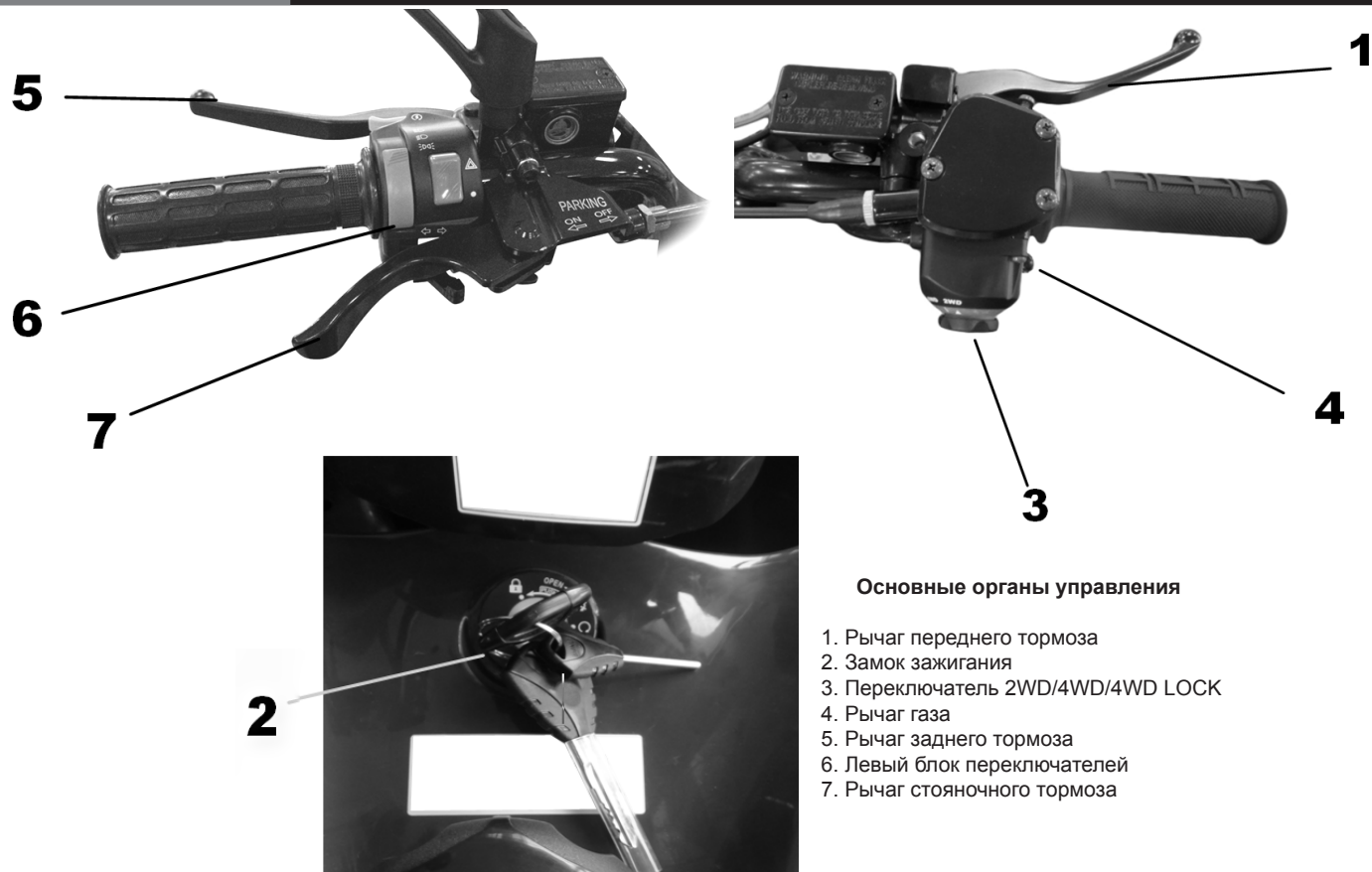

Основные органы управления

1. Рычаг переднего тормоза
2. Замок зажигания
3. Переключатель 2WD/4WD/4WD LOCK
4. Рычаг газа
5. Рычаг заднего тормоза
6. Левый блок переключателей
7. Рычаг стояночного тормоза

Левый блок переключателей

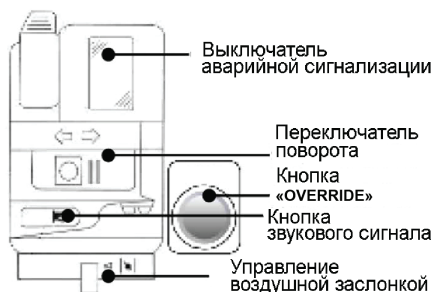

- Выключатель аварийной сигнализации

„” - если выключатель находится в этом положении - передние и задние габаритные огни мигают вместе.

„” - если выключатель находится в этом положении - передние и задние габаритные огни горят вместе, не мигая.

- Переключатель поворотов

Необходимо включить перед выполнением поворота или перед перестроением на дороге. При включении переключателя в сторону предполагаемого поворота будут мигать передние и задние габаритные огни стороны поворота и индикатор поворота на приборной доске.

ПРИМЕЧАНИЕ : Сигнализация поворота не выключается автоматически! Для ее выключения необходимо нажать на переключатель поворота и освободить его. Переключатель поворотов не работает, если ключ в замке зажигания находится в положении „OFF”

Правый блок переключателей

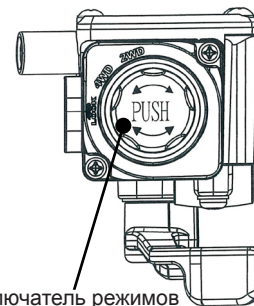
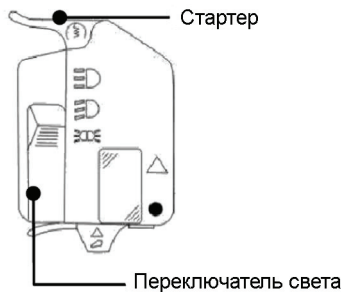

Переключатель режимов 2WD/4WD/4WD LOCK

- Кнопка звукового сигнала.

Если ключ в замке зажигания находится в положении "ON" , то нажатие на кнопку вызовет звуковой сигнал.

- Управление воздушной заслонкой.

При запуске двигателя в холодную погоду необходимо пользоваться воздушной заслонкой для принудительного изменения весового соотношения воздуха и топлива в топливовоздушной смеси.

- Выключатель стартера.

При нажатии на выключатель стартера начнется запуск двигателя. (Более подробную информацию о запуске двигателя смотри на стр. 47.

- Переключатель света.

Имеет три положения:



„“ - включены передние и задние габаритные огни.



„“ - включен ближний свет, передние и задние габаритные огни.



„“ - включен дальний свет, передние и задние габаритные огни.

- Кнопка „OVERRIDE“.

Для повышения безопасности при движении задним ходом введено ограничение оборотов двигателя:

не более 3000 об/мин. Кратковременное отключение ограничителя оборотов, например для преодоления бездорожья, выполняется нажатием и удержанием кнопки „OVERRIDE“

(желтого цвета на левом блоке переключателей).

- Переключатель режимов работы трансмиссии 2WD / 4WD / 4WD LOCK.

Этот переключатель используется для изменения порядка отбора мощности от двигателя и передачи ее на колеса снегоболотохода.

Выбор режимов 2WD / 4WD / 4WD LOCK обусловлен состоянием поверхности, на которой эксплуатируется данное транспортное средство.

2WD: (Режим привода на два колеса) Мощность двигателя передается только на задние колеса.

Этот режим используется для езды по ровной, твердой поверхности.

4WD: (Режим полного привода) Мощность двигателя передается к задним и передним колесам.

Применяется при езде по бездорожью.

4WD LOCK: (Режим полного привода с включенной блокировкой дифференциала) Мощность двигателя передается к задним и передним колесам (в отличие от режима 4WD - все колеса крутятся с одинаковой скоростью).

Применяется для дополнительного увеличения проходимости при преодолении скользкой, рыхлой поверхности.



ПРЕДОСТЕРЕЖЕНИЕ: При включенном полном приводе и включенной блокировке дифференциала, рекомендуем двигаться на малой скорости, и начинать маневрирование заранее. При включенной блокировке дифференциала все колеса вращаются с одинаковой скоростью. Поэтому осуществлять поворот в этом случае будет значительно труднее. С увеличением скорости будет увеличиваться и сила, необходимая для поворота. Вы можете потерять контроль над машиной или попасть в аварию, если не будете предельно внимательны во время выполнения поворота.

Топливный бак.

Емкость топливного бака составляет 20 литров, в том числе имеется резерв топлива 3 литра. Для питания двигателя используйте только неэтилированный бензин АИ - 92 и выше. После заправки обязательно плотно закройте крышку топливного бака.



Крышка топливного бака

Перед каждым выездом убедитесь в плотном закрытии крышки топливного бака. Для открытия крышки топливного бака необходимо:

- откинуть защитную крышку замка.
- вставить ключ и повернуть его в положение „открыто”.
- повернуть крышку топливного бака против часовой стрелки и снять ее.

Для закрытия крышки топливного бака:

- установить крышку топливного бака на свое место поворотом по часовой стрелке.
- вставить ключ и повернуть в положение „закрыто”.
- закрыть защитную крышку замка.

Замок зажигания

Никогда не оставляйте ключ зажигания в замке - это предотвратит несанкционированное использование и угон транспортного средства в Ваше отсутствие.

Замок зажигания расположен на передней части топливного бака и имеет несколько позиций:



Позиция ключа	Выполняемые функции
“OFF”	Двигатель и освещение не работают, все электроприборы выключены. Ключ можно вынуть. Для выключения двигателя установите ключ в это положение.
“ON”	ПИТАНИЕ ВКЛЮЧЕНО. Освещение включено. Можно запускать двигатель. Нельзя вынуть ключ. ВНИМАНИЕ! Если контур зажигания включен (“ON”) при неработающем двигателе, это разряжает аккумулятор и сокращает срок его службы.
“LOCK”	БЛОКИРОВКА РУЛЯ: Поверните руль влево / вправо до упора, затем установите ключ зажигания в положение блокировки. После блокировки ключ можно вынуть. СНЯТИЕ БЛОКИРОВКИ РУЛЯ: Вставьте ключ и поверните его из положения “LOCK” в положение (“OFF”).
“SEAT OPEN”	ОТКРЫТИЕ ЗАМКА СИДЕНЬЯ: необходимо «утопить» ключ в замке зажигания и повернуть его против часовой стрелки.

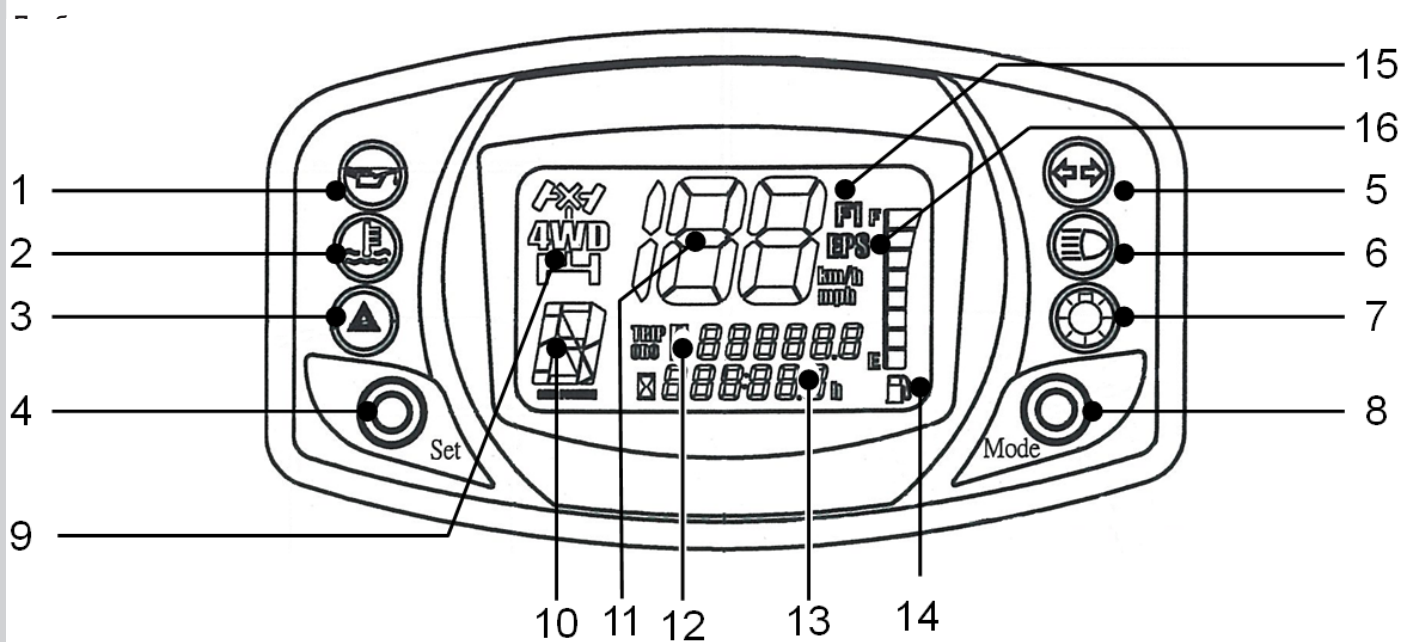

1. Индикатор уровня масла
2. Индикатор температуры охлаждающей жидкости
3. Индикатор аварийной сигнализации
4. Кнопка установки режимов работы дисплея: CLOCK / HOUR / TEMP / TACHO Meter
5. Индикатор поворота
6. Индикатор дальнего света
7. Индикатор габаритных огней
8. Кнопка переключения режимов индикации: ODO / TRIP A / TRIP B Meter

9. Индикатор режима 4WD / 4WD LOCK
10. Индикатор включенной передачи
11. Спидометр
12. Цифровое табло: ODO / TRIP A / TRIP B Meter
13. Цифровое табло: CLOCK / HOUR / TEMP / TACHO Meter
14. Индикатор уровня топлива
15. Индикатор работы EFI системы
16. Индикатор работы EPS системы

ПРИМЕЧАНИЕ: При установке ключа зажигания в положение "ON"  все индикаторы и сегменты на приборной панели вспыхивают на 2 сек.

1. Индикатор уровня масла

Этот индикатор загорается, если уровень масла в двигателе находится на низком уровне. Он так же будет гореть, если ключ зажигания находится в положении "ON"  и погаснет после запуска двигателя.

2. Индикатор температуры охлаждающей жидкости

Этот индикатор загорается, если температура охлаждающей жидкости становится высокой.

Если индикатор загорается при установке ключа зажигания в положение "ON" , необходимо немедленно обратиться на станцию технического обслуживания.

3. Индикатор аварийной остановки

Этот индикатор загорается и мигает при включении выключателя аварийной сигнализации на левом блоке переключателей. Одновременно будут мигать передние и задние габаритные огни.

4. Кнопка установки режимов работы дисплея CLOCK / HOUR / TEMP / TACHO Meter.

Нажмите кнопку для переключения между режимами индикации на приборной панели:

CLOCK / HOUR / TEMP / TACHO Meter (Часы / Время / Температура / Обороты).

5. Индикатор поворота

Этот индикатор будет мигать и будет звучать зуммер при включении переключателя поворота.

6. Индикатор дальнего света

Этот индикатор загорается при включении переключателя света в положение .

7. Индикатор габаритных огней

Этот индикатор загорается, при включении зажигания.

8. Кнопка режимов индикации ODO / TRIP A / TRIP B Meter.

Нажмите на кнопку для переключения между режимами.

9. Индикаторы 4WD

 - этот индикатор показывает, что переключатель режима работы трансмиссии установлен в положение 4WD.

 - этот индикатор загорается, если переключатель режима работы трансмиссии установлен в положение 4WD LOCK.

10. Индикатор включенной передачи.

Этот индикатор показывает какая передача включена в настоящий момент времени.

11. Спидометр.

Спидометр показывает приблизительную скорость движения транспортного средства. Для переключения между режимами индикации „миль/ч“ и „км/ч“ необходимо одновременно нажать кнопки (4) и (8) более чем на 2 сек.

12. Цифровое табло ODO / TRIP A / TRIP B Meter (Одометр / Счетчик А / Счетчик В).

Кнопкой (8) на этом табло можно активизировать 2 режима индикации пройденного расстояния:

- Одометр: показывает общее пройденное расстояние в километрах.

- Счетчики пробега: Имеются два счетчика пробега. Первый (Trip A) можно использовать для измерения дневного пробега, второй (Trip B) - для измерения пройденного расстояния между заправками. Для сброса показаний одометра необходимо нажать на кнопку (8) более чем на 2 сек.

13. Цифровое табло CLOCK / HOUR / TEMP / TACHO

Meter (Часы / Время / Температура / Тахометр).

Это табло имеет четыре режима индикации - Часы, Время, Температура, Тахометр. Для изменения режима индикации необходимо кратковременно нажать на кнопку (4).

- **Часы:** Время отображается в 12 часовом формате. Чтобы установить часы, необходимо нажать и удерживать кнопку (4) более 2 сек. Дисплей начнет мигать. Кнопкой (8) внесите изменения. После этого еще раз нажмите кнопку (4) для включения хода часов.

- **Время** : Отображается общее время, в течении которого использовалось транспортное средство с момента последнего запуска.

- **Температура:** Отображается температура двигателя.

- **Тахометр:** Отображаются обороты двигателя в текущий момент времени.

14. Индикатор уровня топлива.

Индикатор показывает фактическое количество топлива в баке. При полностью заправленном баке горят все восемь сегментов индикатора. Мигание сегмента  говорит о необходимости дозаправки снегоболотохода топливом.

ПРИМЕЧАНИЕ :

В Вашем снегоболотоходе предусмотрен резерв топлива - 3 литра. Не допускайте падения уровня топлива до минимального значения.

15. Индикатор работы EFI системы.

Индикатор отображает работу EFI системы. Загорается при включении зажигания и горит до запуска двигателя. Информировует о сбоях в системе или выходе компонентов системы из строя. Загорается автоматически при возникновении неполадок во время работы двигателя. Для диагностики обращайтесь в ССЦ(сертифицированные сервисные центры).

16. Индикатор работы EPS системы.

Рычаги тормозов.



Рычаг заднего тормоза:
(Левая сторона руля.)

Рычаг переднего тормоза находится на правой стороне руля, а заднего тормоза - на левой. Торможение осуществляется нажатием рычага тормоза к рулю. Для увеличения тормозных усилий необходимо увеличить силу нажатия на тормозной рычаг.

Перед каждой поездкой необходимо проверять работоспособность тормозов. Прокатитесь на снегоболотоходе вперед - назад с использованием тормозов и убедитесь, что тормозная система исправна. Эксплуатация снегоболотохода с неисправными тормозами недопустима.



Рычаг переднего тормоза: (Правая сторона руля.)

Стояночный тормоз.

Рычаг стояночного тормоза находится на левой стороне руля и имеет два положения:

„ ON ” (включено) - в этом положении рычаг стояночного тормоза смещен влево и прижат к левому блоку переключателей.



Рычаг стояночного тормоза в положении - „ ON ” (включено)

„ OFF ” (выключено) - в этом положении рычаг стояночного тормоза смещен вправо и прижат к рулю.



Рычаг стояночного тормоза в положении - „ OFF ” (выключено)

ПРЕДОСТЕРЕЖЕНИЕ:

Снегоболотоход может начать движение, если Вы не используете стояночный тормоз при установке его на стоянку. Если пользоваться стояночным тормозом необдуманно, то это может стать причиной преждевременного износа тормозной системы.

Всегда устанавливайте ATV при парковке на стояночный тормоз и всегда убедитесь в том, что он отпущен, прежде чем начать движение.

Педаль тормоза.

Педаль тормоза находится на правой стороне транспортного средства. Торможение осуществляется нажатием педали тормоза правой ногой. Тормозные усилия распределяются на четыре колеса. Для увеличения тормозных усилий необходимо увеличить силу нажатия на педаль тормоза.

Перед каждой поездкой необходимо проверять работоспособность тормозов. Прокатитесь на снегоболотоходе вперед - назад с использованием педали тормоза и убедитесь, что тормозная система исправна. Эксплуатация снегоболотохода с неисправными тормозами недопустима.

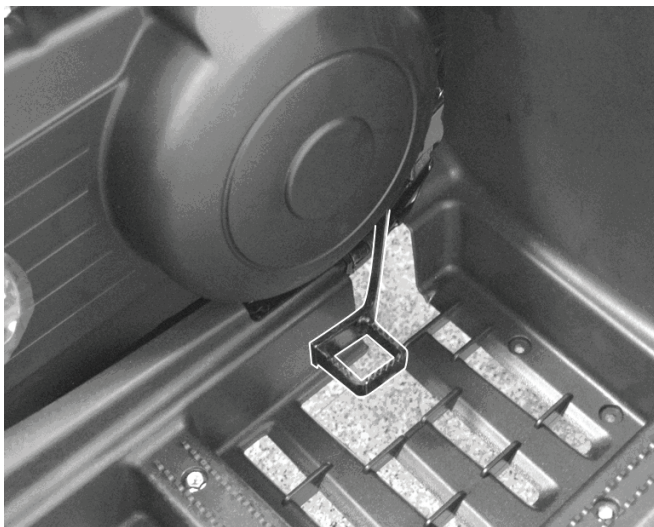

Педаль тормоза
(правая сторона снегоболотохода)

Подножки.

Перед каждой поездкой необходимо проверять состояние опор для ног. Необходимо убедиться в том, что они надежно прикреплены к транспортному средству.

При подъеме на холмы важно сместить массу Вашего тела к передней части снегоболотохода. При преодолении крутых уклонов необходимо привстать на подножках и наклониться к рулю. Подставки для ног должны быть в хорошем состоянии (иметь зубчатую поверхность), ниши для ног очищены от утрамбованной земли, не иметь повреждений и трещин. Если подножки, подставки для ног и запятники имеют повреждения или изношены, необходимо заменить их на новые.

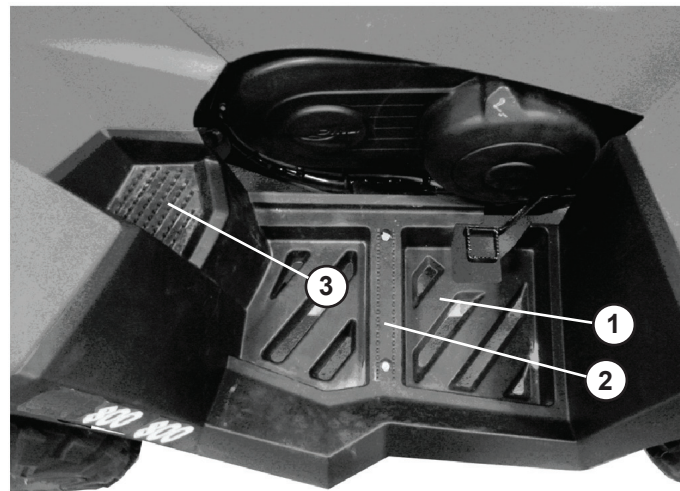

Правая сторона: 1. Подножка 2. Подставка для ног 3. Запятник

Ручки управления.

Перед каждой поездкой необходимо проверять крепление ручек управления (левую и правую) снегоболотохода на руле. Убедитесь, что ручки закреплены прочно и не проворачиваются на руле.

В случае износа, порыва или других повреждений, а так же соскакивания ручек с руля, необходимо заменить их на новый комплект.



Рычаг газа.

Рычаг газа находится на правой стороне руля. Частоту вращения работающего двигателя, а следовательно и скорость движения машины можно увеличить перемещением рычага газа от себя.

Поскольку дроссельная заслонка оснащена возвратной пружиной, то скорость движения уменьшится, а двигатель вернется к частоте вращения холостого хода, как только Вы снимите руку с рычага газа.

ПРЕДОСТЕРЕЖЕНИЕ:

При неисправности механизма дроссельной заслонки, Вы будете испытывать трудности с разгоном и торможением снегоболотохода. Это может привести к несчастному случаю. Перед пуском двигателя обязательно проверьте работу рычага газа. Если дроссельная заслонка перемещается не плавно - найдите причину этого и устраните возникшую проблему.



Ограничитель скорости движения

Снегоболотоход оснащен ограничителем максимальной скорости. Ограничитель скорости движения препятствует полному открытию дроссельной заслонки даже при максимальном перемещении рычага газа. Ввинчивание регулятора ограничит максимальную мощность двигателя и снизит максимальную скорость движения транспортного средства. Не отворачивайте регулятор скорости более чем на 15 мм во избежание повреждения троса дроссельной заслонки.

Рычаг переключения передач.

Расположен на левой стороне транспортного средства и имеет пять положений: пониженная, повышенная, нейтральная, заднего хода и парковка. Проверка работы рычага переключения передач обязательна перед каждой поездкой. Необходимо проверять переключение всех позиций передач при выключенном двигателе.

Для включения повышенной/пониженной передачи:

1. Остановить снегоболотоход полностью.
2. Отпустить рычаг газа (двигатель - холостой ход).
3. Нажать на педаль тормоза. Удерживая ее, выбрать повышенную передачу (H) при помощи рычага коробки передач, либо пониженную (L).

Для включения передачи заднего хода необходимо:

1. Остановить снегоболотоход полностью.
2. Отпустить рычаг газа (двигатель - холостой ход).
3. Установить рычаг переключения передач в нейтральное положение.
4. Нажать ногой на педаль тормоза.
5. Удерживая педаль тормоза установить рычаг в положение (R) заднего хода.

Для включения режима парковки:

1. Остановить снегоболотоход полностью.
2. Отпустить рычаг газа (двигатель работает на холостом ходу).
3. Нажать на педаль тормоза. Удерживая ее, установить рычаг переключения передач в положение (P) парковка.

ПРЕДОСТЕРЕЖЕНИЕ:

Перед переключением передач остановите снегоболотоход и отпустите газ. В противном случае, трансмиссия может получить повреждения.

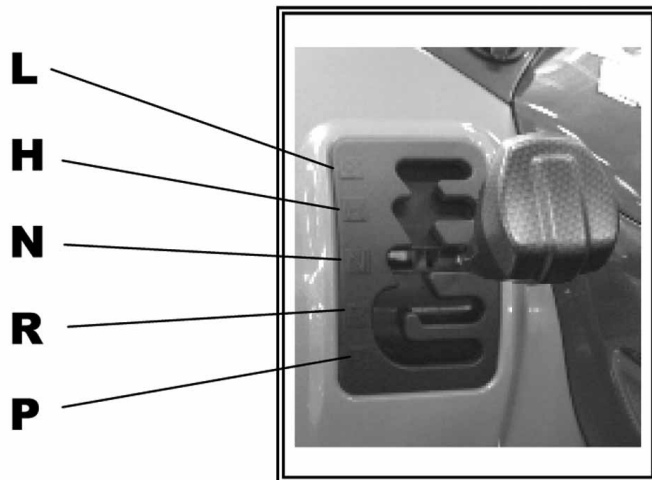

Повышенная передача - для нормальной езды.

Пониженная передача - для езды с серьезными нагрузками.

Блокировка руля.

Блокировочный замок находится под рулем на рулевом валу. Для блокировки руля необходимо сидя на снегоболотоходе повернуть руль влево / вправо до упора и установить ключ в замке зажигания в

положение блокировки "LOCK"  .

После блокировки ключ можно вынуть.

Для разблокировки руля необходимо вставить ключ в замок зажигания и повернуть его из положения блокировка "LOCK"  ,

в положение выключено "OFF"  .

После разблокировки ключ можно вынуть.

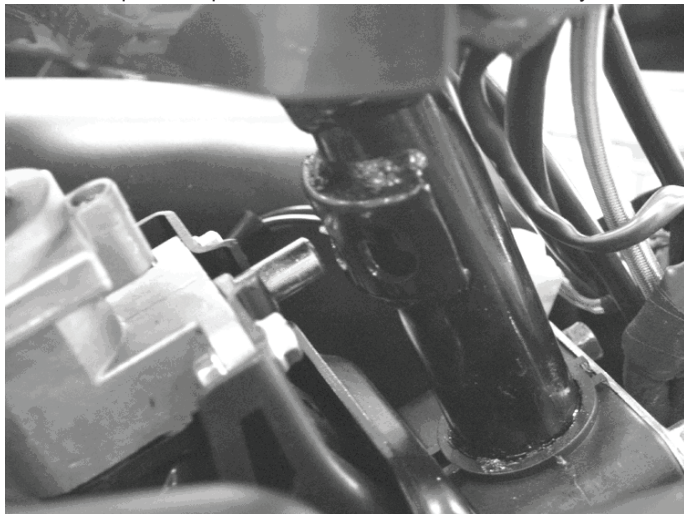

Сидение.

Снегоболотоход предназначен исключительно для транспортировки одного водителя. Удлиненное сидение позволяет водителю изменять положение центра тяжести во время выполнения сложных маневров для удержания контроля над снегоболотоходом. Крайне важно убедиться перед поездкой, что седло находится в хорошем состоянии и надежно закреплено.

Для снятия сидения необходимо:

1. Вставить ключ в замок зажигания.
2. „Утопить” ключ в замке зажигания и повернуть против часовой стрелки до значка „разъединено” на замке.
3. Приподнять переднюю часть сидения, вытянуть вперед и снять его.

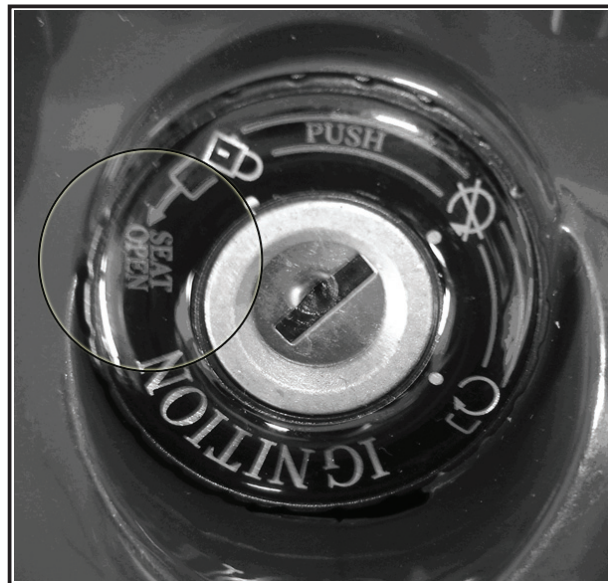

Позиция „разъединено” замка зажигания.

⚠ ПРЕДОСТЕРЕЖЕНИЕ : Перед началом езды всегда убедитесь в том, что руль снегоболотохода разблокирован. Никогда не блокируйте руль при работающем двигателе.

Для установки сидения:

1. Аккуратно вставьте выступы его задней части в пазы.
2. Несильно нажмите на переднюю часть сидения до фиксации.
3. Обязательно убедитесь в надежной фиксации сидения.

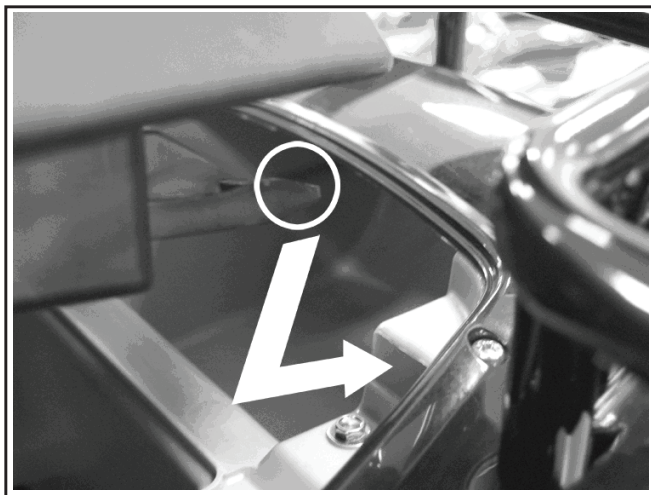

Задние пазы фиксации сидения.

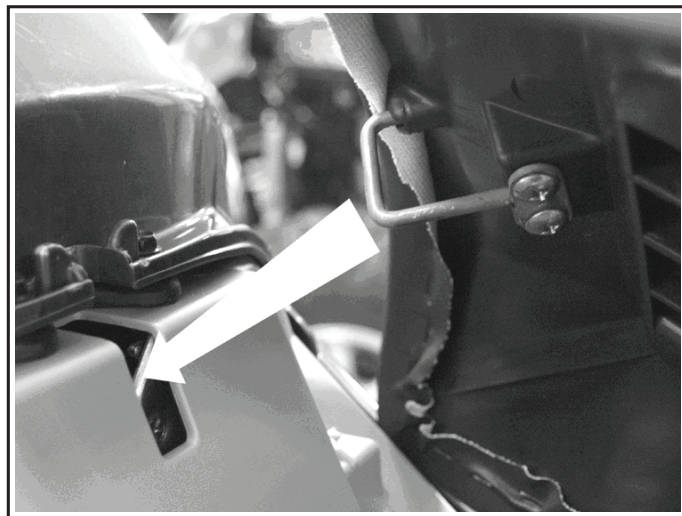

Передний замок фиксации сидения.

ПРИМЕЧАНИЕ : Не применяйте чрезмерных усилий при установке. Если все сделать правильно - усилия при установке сидения минимальны.

Спинка.

Спинка сидения предоставляет дополнительную поддержку для Вашего тела во время выполнения особо опасных маневров.

Для регулировки положения спинки необходимо:

1. Ослабить болты крепления.
2. Передвинуть спинку в нужное положение.
3. Затянуть болты крепления, обеспечить неподвижность спинки относительно снегоболотохода.

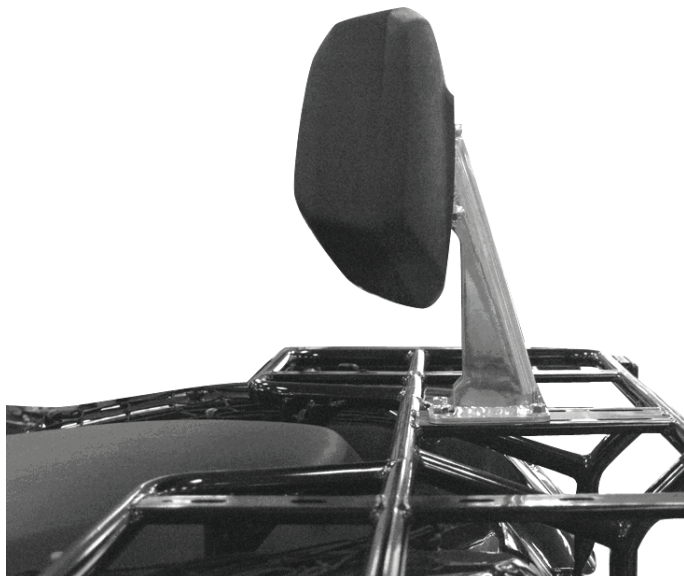

Спинка сидения.

Регулировка спинки сидения:

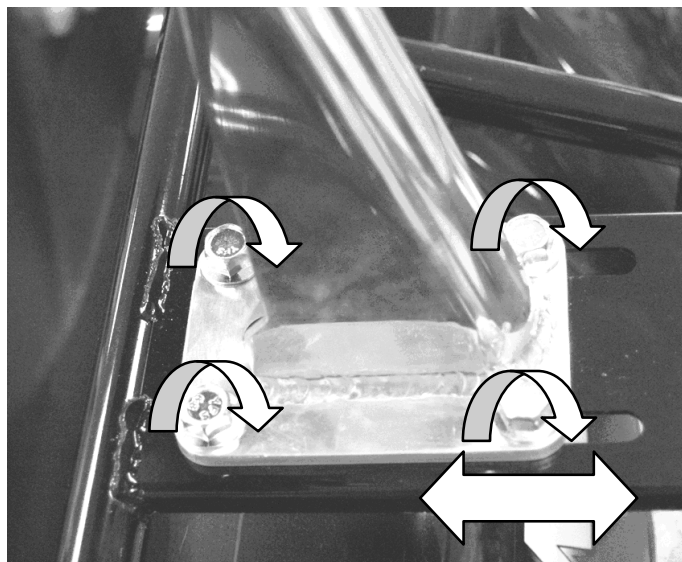
**Загрузка снегоболотохода.**

Снегоболотоход рассчитан на перевозку и буксировку определенной весовой нагрузки. Информацию о загрузке снегоболотохода можно найти на предупреждающих наклейках и в Руководстве. Никогда не превышайте максимально-допустимой нагрузки на снегоболотоход!

Передний и задний кронштейны.

Груз может быть загружен на передний и задний кронштейны. Вес груза должен быть равномерно распределен ($1/3$ груза на переднем кронштейне, $2/3$ груза на заднем кронштейне) и установлен как можно на более низком уровне. При работе на неровной и холмистой местности снизьте вес груза и скорость для поддержания безопасных условий вождения.



Задний транспортировочный кронштейн
Максимальная загрузка 60 кг.

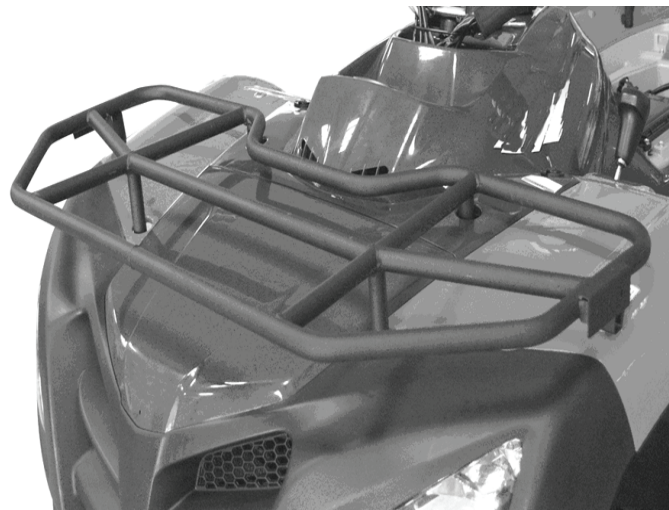

Передний транспортировочный кронштейн.
Максимальная загрузка 30 кг.

Сцепное устройство.

Снегоболотоход имеет в задней своей части шаровое сцепное устройство - для подсоединения и буксировки прицепа с грузом.

Вес груза и прицепа не должен превышать 180 кг, если буксировка производится на неровной, бугристой местности. Если предполагается буксировка прицепа по ровной поверхности, то вес прицепа с грузом можно увеличить до 450 кг. При этом груз в прицепе

необходимо располагать таким образом, чтобы нагрузка на фаркоп составляла 10 % от перемещаемого веса. Добиться этого можно разместив около 60 % груза в передней половине прицепа. Скорость буксировки должна быть минимальной.



Перевозимый груз или прицеп может повлиять на стабильность и управляемость снегоболотохода. При перевозке багажа и буксировке прицепа пользуйтесь здравым смыслом и трезвым расчетом.

Помните следующее:

- Не превышайте максимально - разрешенную грузоподъемность снегоболотохода - 210 кг.
- По возможности размещайте перевозимый груз как можно ближе к центру снегоболотохода.
- Надежно зафиксируйте груз на багажнике. Обеспечьте

невозможность смещения груза, перевозимого в прицепе.

- Проследите, чтобы груз не мешал управлению и не ухудшал видимость и обзорность.
- Скорость движения с грузом должна быть меньше, чем без него. Чем больше груз, тем меньше скорость.
- Предусмотрите увеличение тормозного пути. Чем тяжелее машина, тем длиннее тормозной путь.
- Избегайте крутых поворотов или, по крайней мере выполняйте их на минимальной скорости.
- Не превышайте максимальной нагрузки на узел сцепного устройства.

Фары.

Перед каждой эксплуатацией снегоболотохода проверяйте работу освещения.



Фары

Фонарь указателя поворота

Ближний свет.

Для включения ближнего света установите переключатель света на левой рукоятке в положение „“.

Дальний свет.

Для включения дальнего света установите переключатель света на левой рукоятке в положение „“.

Задний фонарь.

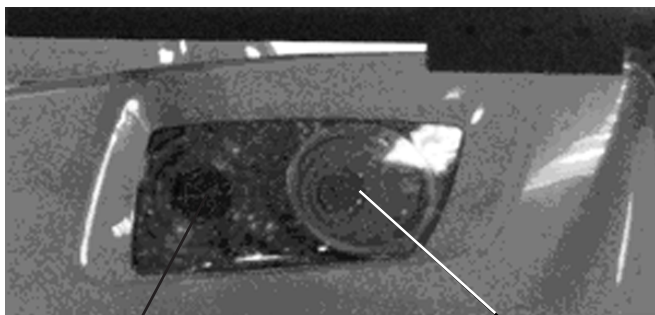

Задний фонарь

Фонарь указателя поворота

Задний габаритный фонарь загорается с включением габаритного света, и продолжает гореть при включении ближнего или дальнего света.

Перед началом движения убедитесь в исправности фар и фонарей.

Замена плавких предохранителей

Главный блок плавких предохранителей расположен под сидением. При перегорании плавкого предохранителя замените его следующим образом:

1. Поверните ключ зажигания в положение „OFF“ (выключено) и выключите все электрические приборы.

2. Выньте перегоревший плавкий предохранитель, а на его место вставьте новый предохранитель соответствующего номинала.

3. Переведите ключ в замке зажигания в положение „ON“ (включено) и включите электрические приборы для проверки их работы.

4. Если предохранитель тут же сгорает, обратитесь в сервисную мастерскую для выяснения причины.

ПРЕДОСТЕРЕЖЕНИЕ: Всегда используйте предохранители с необходимым номиналом. Использование плавкого предохранителя иного номинала или использование неплавких перемычек опасно. Неподходящий номинал предохранителя приведет к повреждению электросистемы, что, в свою очередь, может вызвать возгорание.

Чтобы избежать случайного короткого замыкания цепи во время проверки или замены предохранителя, всегда устанавливайте замок зажигания в положение „OFF“ .



КОНТРОЛЬНЫЙ ОСМОТР ПЕРЕД ЗАПУСКОМ ДВИГАТЕЛЯ

ПРЕДОСТЕРЕЖЕНИЕ:

Перед каждой эксплуатацией снегоболотохода проверяйте его состояние и исправность его механизмов. Выполняйте все инструкции по проверке и обслуживанию снегоболотохода, соблюдая регламент, приведенный в Руководстве по эксплуатации. В противном случае возрастает вероятность несчастного случая или повреждения оборудования.

ЭЛЕМЕНТЫ	ОПЕРАЦИИ	СТРАНИЦА
Топливо	<ul style="list-style-type: none"> Проверьте уровень топлива в топливном баке. При необходимости долейте рекомендуемый тип топлива. Проверьте топливopроводы на наличие утечек. При необходимости устраните неисправность. 	23,57
Моторное масло	<ul style="list-style-type: none"> Проверьте уровень масла и при необходимости добавьте до рекомендуемого уровня. Проверьте системы снегоболотохода на наличие утечек масла. При необходимости устраните неисправность. 	58
Масло в заднем редукторе	<ul style="list-style-type: none"> Проверьте системы снегоболотохода на наличие утечек масла. При необходимости устраните неисправность. 	61
Масло в переднем редукторе	<ul style="list-style-type: none"> Проверьте системы снегоболотохода на наличие утечек масла. При необходимости устраните неисправность. 	60
Охлаждающая жидкость	<ul style="list-style-type: none"> Проверьте уровень охлаждающей жидкости в расширительном бачке и, при необходимости, долейте рекомендуемую охлаждающую жидкость до указанного уровня. Проверьте систему охлаждения двигателя на наличие утечек. При необходимости устраните неисправность. 	62
Передний тормоз	<ul style="list-style-type: none"> Проверьте работоспособность. Если привод слишком легкий или «ватный», обратитесь в сервисную мастерскую для прокачки гидравлической системы. Проверьте износ тормозных колодок, при необходимости замените их. Проверьте уровень тормозной жидкости в бачке и, при необходимости, долейте рекомендуемую тормозную жидкость до указанного уровня. Проверьте гидравлическую систему на наличие утечек. При необходимости устраните неисправность. 	64

ЭЛЕМЕНТЫ	ОПЕРАЦИИ	СТРАНИЦА
Задний тормоз	<ul style="list-style-type: none"> ● Проверьте работоспособность. Если привод слишком легкий или «ватный», обратитесь в сервисную мастерскую для прокачки гидравлической системы. ● Проверьте свободный ход педали, при необходимости отрегулируйте. ● Проверьте износ тормозных колодок, при необходимости замените их. ● Проверьте уровень тормозной жидкости в бачке и, при необходимости, долейте рекомендованную тормозную жидкость до указанного уровня. ● Проверьте гидравлическую систему на наличие утечек. При необходимости устраните неисправность. 	65
Рычаг газа	<ul style="list-style-type: none"> ● Убедитесь в плавности работы. При необходимости смажьте трос и элементы органов управления. ● Убедитесь, что трос легко перемещается, при необходимости устраните неисправность. 	29
Тросы управления	<ul style="list-style-type: none"> ● Убедитесь в плавности работы. При необходимости смажьте. 	-
Колёса и шины	<ul style="list-style-type: none"> ● Проверьте состояние колес. При необходимости замените. ● Проверьте состояние шин и глубину протектора. При необходимости замените. ● Проверьте давление воздуха в шинах. При необходимости скорректируйте. 	68
Педаля тормоза	<ul style="list-style-type: none"> ● Убедитесь в плавности работы. При необходимости смажьте ось вращения педали. 	28
Рычаги тормозов	<ul style="list-style-type: none"> ● Убедитесь в плавности работы. При необходимости смажьте ось вращения. 	26
Пыльники	<ul style="list-style-type: none"> ● Проверьте на наличие повреждений или нарушения герметичности, при необходимости замените. 	-
Крепёжные элементы шасси	<ul style="list-style-type: none"> ● Убедитесь, что все гайки, болты и винты затянуты должным образом. 	-
Приборы освещения, переключатели	<ul style="list-style-type: none"> ● Проверьте правильность работы при необходимости устраните неисправность. 	-

ПРИМЕЧАНИЕ:

Обслуживание некоторых элементов, указанных в таблице, должно осуществляться в сервисных мастерских.

ЭКСПЛУАТАЦИЯ

Перед началом вождения снегоболотохода обязательно прочтите Руководство по эксплуатации.

⚠ ПРЕДОСТЕРЕЖЕНИЕ: Тщательно изучите настоящее Руководство. Информация, содержащаяся в нем, поможет Вам лучше понять принципы управления и избежать потери управления, которое может стать причиной несчастного случая. Если Вы не понимаете назначения какого-либо органа управления, проконсультируйтесь у фирмы, продавшей Вам снегоболотоход.

Запуск двигателя

⚠ ПРЕДОСТЕРЕЖЕНИЕ: Перед вождением в холодную погоду убедитесь, что тросы управления перемещаются свободно. Рекомендуем воздержаться от поездки на снегоболотоходе, если в результате замерзания движение тросов затруднено, так как это может стать причиной несчастного случая.

ПРЕДОСТЕРЕЖЕНИЕ: Перед тем, как запустить двигатель в первый раз, прочтите раздел «Обкатка двигателя».

1. Убедитесь, что трансмиссия установлена в нейтральное положение или режим парковки (на приборной панели должен гореть индикатор „ N ” или „ P ” соответственно).
2. Установите снегоболотоход на стояночный тормоз.
3. Переместите ключ в замке зажигания в положение „ON”(зажигание).

⚠ ПРЕДОСТЕРЕЖЕНИЕ: Выхлопные газы содержат ядовитый угарный газ, который может привести к потере сознания и в результате к тяжелой травме или смерти. Использование снегоболотохода сразу после запуска двигателя

может привести к его повреждению. Перед поездкой дайте двигателю прогреться в течении нескольких минут. Прогретый двигатель сразу «отзывается» на открытие заслонки.

ПРЕДОСТЕРЕЖЕНИЕ: Двигатель можно запускать, если выполнено условие:

- Трансмиссия находится в режиме парковки „ P ” или нейтральной передачи „ N ”.
- Двигатель так же можно заводить при любой передаче, если нажата педаль или рычаг тормоза.

Тем не менее, рекомендуется поставить нейтральную передачу или режим парковки, прежде чем запустить двигатель.

4. Активизируйте тормозную систему педалью или тормозным рычагом.
5. Подождите 10 секунд, для создания давления в системе впрыска, с момента включения зажигания и нажмите кнопку запуска(включения стартера).

ПРЕДОСТЕРЕЖЕНИЕ: Если двигатель не запускается, отпустите кнопку стартера, а затем нажмите ее снова. Перед каждой очередной попыткой пуска двигателя сделайте паузу продолжительностью 30 секунд. Попытки должны быть как можно более короткими, чтобы не разрядить аккумулятор. Не прокручивайте вал двигателя стартером дольше 10 секунд за одну попытку.

6. Прогревайте двигатель до его ровной работы на частоте вращения холостого хода, после того, как двигатель прогрелся можно начинать движение.
7. Снимите снегоболотоход со стояночного тормоза.

Запуск горячего двигателя.

Такой-же как и обычный запуск двигателя.

Запуск с помощью ручного стартера.

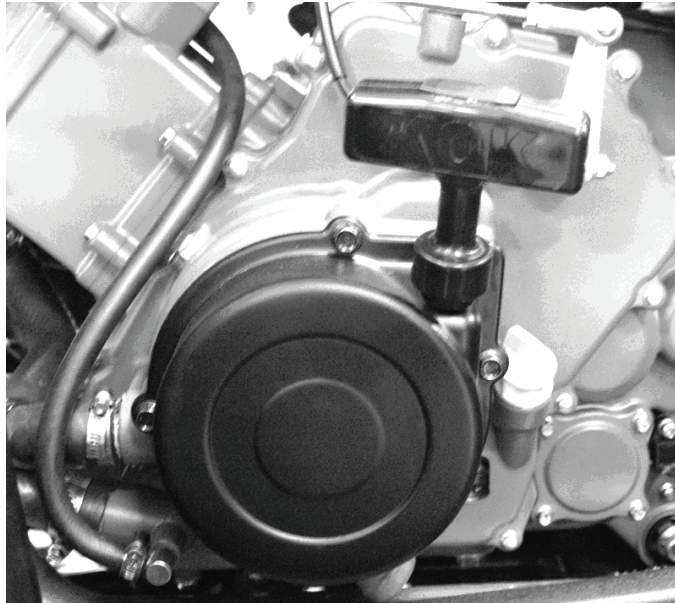

Если аккумулятор разряжен и не может запустить двигатель, воспользуйтесь ручным стартером, с помощью которого возможен запуск двигателя, пока не будет заряжен аккумулятор.

Для запуска необходимо:

1. Убедитесь, что трансмиссия установлена в нейтральное положение или положение парковка (на приборной панели должен гореть индикатор „ N ” или „ P ” соответственно).
2. Установите снегоболотоход на стояночный тормоз.
3. Переместите ключ в замке зажигания в положение “ON”  (зажигание).
4. Крепко возьмитесь за ручку и потяните с силой до тех пор, пока двигатель не раскрутится.
Затем аккуратно дайте тросу вернуться обратно.
5. После удавшегося запуска прогрейте двигатель до рабочей температуры ($\approx 70^\circ$) и снимите со стояночного тормоза.

ПРИМЕЧАНИЕ: В целях экономии электроэнергии, при запуске с помощью ручного стартера, выключите фары.

Обкатка двигателя

Из всего срока службы двигателя, самым важным является период первых 20 часов работы. По этой причине Вам следует внимательно прочесть нижеизложенную информацию. Поскольку двигатель еще совсем новый, не перегружайте его первые 20 часов работы. Различные детали двигателя притираются, и прирабатываются до правильных рабочих зазоров между ними. В течении этого периода следует избегать продолжительной работы двигателя с полностью открытой дроссельной заслонкой или в других нагруженных условиях, которые могут послужить причиной ухудшения условий притирки или перегрева. Для обкатки:

1. Залейте бензин в топливный бак.
2. Проверьте уровень масла в двигателе.
3. Вначале двигайтесь медленно. Выберите открытое ровное пространство, чтобы Вам ничего не мешало освоиться с управлением снегоболотохода.
4. Меняйте положение дроссельной заслонки. Не оставайтесь долго на холостом ходу.
5. Следите за уровнем топлива, регулярно проверяйте указанные в контрольном перечне элементы управления и детали, которые необходимо осматривать перед каждой поездкой.

0 - 10 часов:

Избегайте продолжительного движения с открытой более чем на 50% дроссельной заслонкой. Постоянно меняйте скорость движения снегоболотохода. Не ездите длительное время с постоянным положением дроссельной заслонки.

10 - 20 часов:

Избегайте продолжительного движения с открытой более чем на 3/4 дроссельной заслонкой. Выбирайте любую частоту вращения двигателя, но никогда не открывайте дроссельную заслонку полностью.

20 часов и позже:

Мотовездеход можно использовать в обычном режиме.

ПРЕДОСТЕРЕЖЕНИЕ: При возникновении любых проблем в период обкатки двигателя немедленно обратитесь в сертифицированный сервисный центр.

Применение передач.

Положение рычага	Движение
L	Используется для перевозки груза или буксировки прицепа. Обеспечивает пониженную скорость и большой крутящий момент. Макс. скорость 35 км/ч.
H	Для нормальных условий с легкой нагрузкой.
N	Для стоянки или движения без отбора мощности от двигателя.
R	Для движения задним ходом.
P	Для предотвращения движения ATV на стоянке.

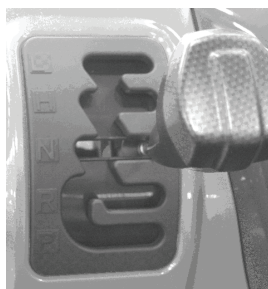

Движение вперед.

1. Запустите и прогрейте двигатель.
2. Нажмите на педаль тормоза. Удерживая ее, выберите повышенную передачу (H) при помощи рычага коробки передач, либо пониженную (L).
3. Отпустите педаль тормоза и начните плавно открывать дроссельную заслонку.
4. Для замедления или остановки снегоболотохода отпустите рычаг газа, и плавно примените торможение.

Движение назад

1. Остановите снегоболотоход.
2. Нажмите на педаль тормоза. Удерживая ее, выберите передачу заднего хода (R) при помощи рычага коробки передач.
3. При движении назад проверьте, нет ли позади Вас людей или препятствий, и затем отпустите педаль тормоза.
4. Плавно открывайте дроссельную заслонку и постоянно следите за окружающей обстановкой при движении задним ходом.

Стоянка

После того как Вы поставили снегоболотоход на место стоянки, заглушите двигатель и при помощи рычага коробки передач переведите трансмиссию в режим стоянки.

Стоянка на уклоне

1. Остановите снегоболотоход при помощи тормозной системы.
2. Заглушите двигатель.
3. Удерживая педаль тормоза, переведите трансмиссию в режим стоянки.

ПРЕДОСТЕРЕЖЕНИЕ : Избегайте стоянки снегоболотохода на склонах холмов и на других наклонных поверхностях. При стоянке на склоне холма и на ином уклоне, снегоболотоход может самопроизвольно скатиться вниз, вызвав аварию. Если Вам необходимо оставить снегоболотоход на склоне, установите его поперек склона, заглушите двигатель, переведите трансмиссию в режим стоянки и подложите камни или другие предметы под передние и задние колеса. Не оставляйте снегоболотоход на крутых уклонах (на которые трудно войти пешком).

Аксессуары

Аксессуары могут повлиять на управляемость снегоболотохода. Обдумывая покупку аксессуара или используя его, имейте в виду следующее:

- Всегда используйте только те аксессуары, которые предназначены именно для Вашей модели АТV.
- Аксессуары должны быть правильно установлены и надежно закреплены.
- Не устанавливайте громоздкие аксессуары, которые могут помешать управлению снегоболотоходом, мешающие Вам смещаться относительно седла и ограничивающие видимость и обзорность.
- Будьте особенно осторожны и внимательны, управляя снегоболотоходом с установленным дополнительным оборудованием.

Вождение снегоболотохода

Изучите Ваш снегоболотоход

Этот снегоболотоход предназначен для различных целей, он может использоваться как для работы, так и для отдыха. В данной главе „Вождение снегоболотохода” даны общие рекомендации по развлекательным поездкам на нем. Тем не менее, техника вождения, изложенная в данной главе, применима для любых видов поездок. Управление снегоболотоходом, требует специальных навыков, на приобретение которых потребуется некоторое время. Не жалейте времени на обучение основным приемам вождения прежде, чем перейти к более сложным маневрам. Вождение Вашего нового снегоболотохода - увлекательное занятие, которое наверняка Вам понравится. Но чтобы в полной мере радоваться поездкам, чувствуя себя в безопасности, необходимо освоить управление снегоболотоходом и приобрести необходимые навыки вождения. Перед началом использования снегоболотохода полностью прочтите Руководство по эксплуатации и изучите органы управления. Особое внимание уделите правилам безопасности! Кроме того, ознакомьтесь с предупреждающими табличками, закрепленными на снегоболотоходе.
ПРИ ВОЖДЕНИИ РУКОВОДСТВУЙТЕСЬ ЗДРАВЫМ СМЫСЛОМ !

Пройдите курс обучения, если у Вас нет опыта вождения снегоболотоходов. Новичкам следует пройти курс подготовки под руководством инструктора, имеющего право обучать вождению. Даже если Вы опытный водитель, сначала ознакомьтесь с снегоболотоходом, двигаясь на малой скорости. Не пытайтесь полностью открывать дроссельную заслонку, пока не ознакомитесь с управлением снегоболотохода и не приобретете основные навыки вождения.

! ПРЕДОСТЕРЕЖЕНИЕ : Не приступайте к управлению снегоболотоходом без предварительного обучения. Новички и неопытные водители должны постоянно практиковаться для приобретения навыков и освоения

приемов вождения, изложенных в Руководстве по эксплуатации. Риск несчастного случая многократно возрастает, если водитель не умеет правильно управлять снегоболотоходом в различных ситуациях и на разных покрытиях.

Вождение снегоболотохода требует специальных навыков, на приобретение которых потребуется некоторое время.

Не жалейте времени на обучение основным приемам вождения прежде, чем перейти к более сложным маневрам.

Рекомендуем не допускать к управлению снегоболотоходом лиц младше 16 лет.



ПРЕДОСТЕРЕЖЕНИЕ:

Дети в возрасте до 16 лет не допускаются к управлению снегоболотоходом с рабочим объемом двигателя свыше 50 см³. Маленькие дети (до 12 лет) не должны допускаться к катанию на снегоболотоходе, так как это может окончиться серьезной травмой или гибелью ребенка.

Снегоболотоход предназначен исключительно для транспортировки водителя и одного пассажира.

ПРЕДОСТЕРЕЖЕНИЕ:

Никогда не перевозите более одного пассажира. Это приведет к потере управляемости или перевороту при преодолении препятствий. Не сажайте пассажира никуда, кроме сидения - это опасно.

Перевозка грузов

Перевозимый груз или прицеп может повлиять на стабильность и управляемость снегоболотохода.

При перевозке багажа и буксировке прицепа пользуйтесь здравым смыслом и трезвым расчетом. Помните следующее:

- Не превышайте максимально - разрешенную грузоподъемность. Перегрузка снегоболотохода приведет к потере устойчивости.
- Не превышайте максимальной нагрузки на буксировочный крюк. Вы можете измерить нагрузку на дышло прицепа при помощи безмена. Закрепите безмен на дышло прицепа. Перемещая груз в прицепе, добейтесь рекомендованной нагрузки на конце дышла.
- По возможности разместите перевозимый груз как можно ближе к центру снегоболотохода. Размещайте груз на переднем и заднем багажнике, перед задним багажником и между ними.
- Надежно зафиксируйте груз на багажнике. Обеспечьте невозможность смещения груза, перевозимого в прицепе. ненадежно закрепленный груз может стать причиной аварии.
- Проследите, чтобы груз не мешал управлению снегоболотоходом и не ухудшал видимость и обзорность.
- Скорость движения с грузом должна быть меньше, чем без него. Чем больше груз, тем меньше скорость.
- Предусмотрите увеличение тормозного пути. Чем тяжелее машина, тем длиннее тормозной путь.
- Избегайте крутых поворотов или, по крайней мере выполняйте их на минимальной скорости.
- Старайтесь не ездить с грузом или прицепом по холмам и неровной местности. Тщательно выбирайте маршрут движения. Увеличение веса снегоболотохода ведет к ухудшению его управляемости и устойчивости.

ПРЕДОСТЕРЕЖЕНИЕ:

Никогда не перевозите в прицепе пассажира. Это приведет к потере управляемости или перевороту при преодолении препятствий.

Экипировка

Пользуйтесь сертифицированными шлемом Вашего размера

- защитные очки или маска, закрывающая лицо
- перчатки
- сапоги
- рубашка или куртка с длинными рукавами
- длинные брюки

защитные
элементы
одежды



! ПРЕДОСТЕРЕЖЕНИЕ:

Не пользуйтесь снегоболотоходом сами и не берите пассажира без сертифицированного шлема, защитных очков и защитной одежды. Отсутствие шлема чревато серьезной травмой головы или гибелью в результате аварии. Отсутствие очков, отсутствие защитной одежды так же увеличивает вероятность несчастного случая, сопровождающегося серьезными травмами.



Под влиянием алкоголя или наркотиков способность к управлению резко ухудшается.

! ПРЕДОСТЕРЕЖЕНИЕ:

Не употребляйте наркотики или алкоголь перед поездкой или во время нее.

Предварительные проверки перед эксплуатацией.

С целью обеспечения безопасности и для поддержания исправного состояния машины обязательно выполняйте операции по проверке Вашего ATV перед поездкой.

! ПРЕДОСТЕРЕЖЕНИЕ:

Перед каждым использованием снегоболотохода проверяйте

его исправность. Выполняйте все инструкции по проверке и обслуживанию снегоболотохода, соблюдая регламент, приведенный в Руководстве по эксплуатации.

Без предварительной проверки снегоболотохода или при плохом его обслуживании возрастает вероятность несчастного случая или повреждения оборудования.

! ПРЕДОСТЕРЕЖЕНИЕ:

Используйте только те шины, типоразмер которых соответствует требованиям Руководства по эксплуатации. Поддерживайте в шинах рекомендованное давление. Использование шин неподходящего типоразмера, а так же эксплуатация снегоболотохода с неправильным или неодинаковым давлением в шинах может привести к потере управления и аварии.

Не ездите со скоростью, которая не соответствует Вашему мастерству вождения снегоболотохода или условиям движения.

! ПРЕДОСТЕРЕЖЕНИЕ:

Скорость движения должна соответствовать состоянию дороги, условиям видимости, и другим внешним условиям, а так же Вашему водительскому опыту. При вождении снегоболотохода со скоростью, превышающей уровень Вашего мастерства или не соответствующей условиям движения, Вы рискуете потерять контроль над машиной, что может закончиться аварией.

Перевозка грузов и дополнительного оборудования.

Будьте особенно осторожны при поездках с установленным дополнительным оборудованием или с грузом. Управляемость снегоболотоходом может значительно ухудшиться. Снизьте скорость при увеличении нагрузки на снегоболотоход.

⚠ ПРЕДОСТЕРЕЖЕНИЕ :

- Не превышайте максимально-допустимую грузоподъемность снегоболотохода.
- Груз должен быть правильно распределен и надежно закреплен на снегоболотоходе.
- Перевозя грузы или буксируя прицеп, снизьте скорость. Предусмотрите увеличение тормозного пути.
- Соблюдайте требования настоящего Руководства, касающиеся перевозки груза и буксировки прицепа.

Вождение

Во время движения Ваши ноги должны находиться на специальных подножках, иначе, ноги могут случайно попасть под задние колеса.

⚠ ПРЕДОСТЕРЕЖЕНИЕ :

Во время движения обязательно держите руль обеими руками, а обе ноги постоянно опирайте на подножки. Сняв даже только одну руку с руля или одну ногу с подножки, Вы рискуете утратить контроль над машиной или потерять равновесие и упасть со снегоболотохода. Если Вы снимите ногу с подножки, она может войти в контакт с задним колесом, что закончится травмой или аварией.

Избегайте прыжков и других опасных маневров. Вы можете потерять контроль над снегоболотоходом или опрокинуться.

⚠ ПРЕДОСТЕРЕЖЕНИЕ :

Никогда не пытайтесь выполнять на снегоболотоходе езду на задних колесах, прыжки или иные трюки. Не старайтесь показать себя «крутым каскадером».

Изменение конструкции**⚠ ПРЕДОСТЕРЕЖЕНИЕ :**

Все узлы, детали и аксессуары, устанавливаемые на

снегоболотоход должны быть предназначены именно для этой модели. Неправильная установка аксессуаров и модернизация снегоболотохода могут отрицательно повлиять на управляемость, что в некоторых случаях может привести к аварии и травмам.

Система выпуска отработавших газов

Элементы системы выпуска отработанных газов снегоболотохода сильно нагреваются при работе двигателя. Во избежание ожогов не прикасайтесь к выхлопной трубе. Паркуйте снегоболотоход в местах, недоступных для пешеходов и детей. Так же для уменьшения вероятности возгорания, избегайте парковок на сухой траве или в непосредственной близости от нее, около кустов или других легковоспламеняющихся предметов.

⚠ ПРЕДОСТЕРЕЖЕНИЕ :

- Не прикасайтесь к горячим элементам выпускной системы.
- Не паркуйте снегоболотоход в местах, где люди могут дотронуться до него.
- Не водите, не останавливайтесь, и не паркуйте негоболотоход на грунте с сухой травой.

СОБЛЮДАЙТЕ ОСТОРОЖНОСТЬ ПРИ ВОЖДЕНИИ.

Данный снегоболотоход предназначен для передвижения исключительно по грунтовым дорогам и бездорожью. При движении по дорогам с твердым покрытием, Вы можете потерять контроль над машиной.

⚠ ПРЕДОСТЕРЕЖЕНИЕ :

Избегайте заезда на мостовые, в том числе на тротуары, дороги, улицы и парковки. Данный снегоболотоход предназначен для передвижения исключительно по грунтовым дорогам и бездорожью. При движении по дорогам с твердым покрытием управляемость машины резко ухудшается, что может привести к потере контроля над ней.

Движение по грунтовым улицам или дорогам общего пользования может быть разрешено местным законодательством, однако при этом увеличивается риск столкновения с другими участниками движения. Внимательно следите за движением других транспортных средств. Убедитесь, что местное законодательство не запрещает движение снегоболотоходов по дорогам с твердым покрытием и грунтовым дорогам общего пользования. Не выезжайте на улицы, дороги и магистрали общего пользования.

ПРЕДОСТЕРЕЖЕНИЕ:

Не выезжайте на автомагистрали, дороги и улицы с твердым покрытием. Вы можете столкнуться с другим транспортным средством. Во многих регионах движение снегоболотоходов по улицам, дорогам и магистралям общего пользования запрещено.

Ознакомьтесь с территорией, по которой Вы будете ездить. Будьте осторожны при движении по незнакомой местности. Будьте готовы к неожиданному появлению выбоин, камней, корней и других скрытых препятствий, которые могут привести к опрокидыванию снегоболотохода.

ПРЕДОСТЕРЕЖЕНИЕ:

Снизьте скорость и будьте предельно внимательными при движении по незнакомой территории. Управляя снегоболотоходом, будьте в постоянной готовности к смене грунтовых условий.

Не езьте по чрезмерно неровным поверхностям, по скользким или рыхлым грунтам, пока Вы не приобретете достаточно опыта для управления снегоболотоходом в таких условиях. При неосторожном вождении снегоболотохода по чрезмерно неровному, скользкому или рыхлому грунту машина может потерять сцепление с грунтом или стать неуправляемой, что может привести к несчастному случаю, в том числе и к опрокидыванию.

При поездках по территории, на которой Ваша машина плохо видна, например в холмистой местности, установите на Ваш снегоболотоход сигнальный флаг.

ПРЕДОСТЕРЕЖЕНИЕ:

При поездках по территории, на которой Ваша машина плохо видна, оборудуйте Ваш ATV сигнальным флагом. Внимательно следите за движением других транспортных средств.

Не выезжайте на территории, обозначенные „Въезд воспрещен“. Без специального разрешения движение по частным владениям запрещено.

Начало движения

Для знакомства с ходовыми характеристиками снегоболотохода выберите большой ровный участок вне дорог. Убедитесь, что на этом участке нет препятствий и других транспортных средств. Прежде чем совершать поездки по сложным маршрутам, Вам следует научиться управлять дроссельной заслонкой, тормозами, механизмом переключения передач, а так - же освоить технику поворотов.

Избегайте заезда на асфальтированные поверхности: снегоболотоход предназначен исключительно для использования вне дорог, а выполнять маневрирование на дорогах с твердым покрытием значительно сложнее. Включите нейтральную передачу и, следуя инструкциям, запустите двигатель. Как только двигатель прогреется, Вы можете начать движение.

Помните, что двигатель и элементы выхлопной системы нагреваются при работе и остаются горячими еще некоторое время; следите чтобы кожа и одежда не соприкасались с ними. При работе двигателя на холостых оборотах включите переднюю или заднюю передачу при помощи рычага или кнопок коробки передач. Медленно и плавно откройте дроссельную заслонку. Центробежное сцепление автоматически включится, и Вы сможете начать движение. Если открыть дроссельную заслонку очень резко, передние(задние) колеса могут оторваться от земли, что приведет к

ухудшению устойчивости на траектории движения. Избегайте езды с высокой скоростью, пока Вы полностью не освоите управление снегоболотоходом. Для снижения скорости или остановки - отпустите рычаг газа, а затем плавно и постепенно используйте тормоза. При неправильном использовании тормозов или переключении передач, шины могут потерять сцепление с грунтом, что повышает шанс потери управляемости и аварии.

ПРЕДОСТЕРЕЖЕНИЕ:

Не переключайтесь с передней передачи на заднюю и с задней передачи на переднюю до полной остановки. Это может привести к повреждению двигателя или трансмиссии.

Выполнение поворотов

Для достижения максимальной тяги в повороте в режимах заднего привода «2WD» или полного привода «4WD», частота вращения задних колес одинакова. Следовательно, снегоболотоход будет сопротивляться повороту, если только не допустить проскальзывания или потери части тяги внутреннего по отношению к траектории поворота колеса. Чтобы снегоболотоход поворачивал легко и быстро, используется специальная техника поворотов. Очень важно, чтобы Вы сначала освоили эту технику при движении с малой скоростью.

ПРЕДОСТЕРЕЖЕНИЕ:

Соблюдайте технику поворотов, описанную в настоящем Руководстве. Научитесь поворотам на малой скорости и только после этого осваивайте повороты на высокой скорости. Не выполняйте повороты на скорости, которая не соответствует Вашему мастерству вождения или условиям движения. При включении режима «4WD», рекомендуем двигаться на небольшой скорости и помнить об увеличении расстояния, необходимого для выполнения маневров.

Приближаясь к повороту, сбросьте скорость и начинайте медленно поворачивать руль в требуемом направлении. Одновременно

перенесите силу тяжести Вашего тела на внешнюю подножку (противоположную направлению поворота) и наклоните Ваш корпус в сторону поворота. С помощью рычага газа поддерживайте постоянную скорость во время поворота. При таком выполнении маневра, внутреннее колесо будет слегка пробуксовывать, что и обеспечит правильный поворот. Рекомендуем попрактиковаться в выполнении этого маневра на ровной поверхности и на малой скорости. При неправильном исполнении поворота снегоболотоход может продолжить прямолинейное движение. Если снегоболотоход не будет поворачивать, остановитесь, а затем снова повторите процедуру поворота.

Выполнению поворота на скользком или рыхлом грунте может помочь смещение массы тела к передним колесам, для чего следует передвинуться к передней части седла. Освоив вышеописанные приемы, Вы можете перейти к поворотам по более крутой траектории.

Неправильная техника вождения, например не плавное управление рычагом газа, резкое торможение, неправильное смещение массы тела или превышение скорости, может привести к опрокидыванию снегоболотохода. Если в процессе поворота машина начнет опрокидываться во внешнюю сторону, наклонитесь сильнее в сторону поворота. Избежать опрокидывания можно путем плавного сброса газа и поворота руля в сторону, обратную направлению поворота.

Помните: Избегайте езды с высокой скоростью, пока Вы полностью не освоите управление.

Въезд на холмы

Чтобы избежать опрокидывания при въезде на уклоны, используется специальная техника вождения. Не поднимайтесь на холмы, пока не освоите вождение снегоболотохода на ровных площадках и не попрактикуетесь на небольших уклонах. По мере роста Вашего мастерства пробуйте преодолевать более трудные подъемы. Во всех случаях избегайте подъемов со скользким или рыхлым грунтами с препятствиями, способных привести к потере контроля

над машиной.

⚠ ПРЕДОСТЕРЕЖЕНИЕ:

Не поднимайтесь на уклоны, чрезмерно крутые для Вашего снегоболотохода или если подъем превышает уровень Вашего водительского мастерства. На слишком крутых уклонах вероятность опрокидывания снегоболотохода гораздо выше, чем на ровной местности или территории с пологими холмами. Сначала научитесь ездить на небольших уклонах, потом переходите к преодолению больших холмов.

При подъеме важно сместить массу Вашего тела к передней части снегоболотохода. На пологих уклонах достаточно наклониться вперед, а на крутых уклонах необходимо привстать на подножках и наклониться к рулю.

⚠ ПРЕДОСТЕРЕЖЕНИЕ:

- При любых обстоятельствах неукоснительно соблюдайте правильную технику подъема на склоны, описанную в Руководстве.
- Перед подъемом на холм тщательно изучите местность.
- Избегайте откосов с чрезмерно скользкими или рыхлыми поверхностями.
- Смещайте корпус вперед.
- Никогда резко не открывайте дроссельную заслонку. Снегоболотоход может опрокинуться назад.
- Не взлетайте на вершину холма на высокой скорости. За гребнем холма может оказаться препятствие, крутой спуск, другое транспортное средство или человек.

Если при подъеме Вы почувствуете, что переоценили свои возможности и не сможете доехать до вершины, то Вам следует развернуться, пока снегоболотоход еще сохраняет способность двигаться вперед (и при условии, что для поворота есть достаточное пространство). После поворота следует съехать с холма.

⚠ ПРЕДОСТЕРЕЖЕНИЕ:

Даже не пытайтесь разворачиваться на уклонах, пока не приобретете достаточные навыки вождения на ровной площадке согласно Руководству. При поворотах на любых уклонах следует быть предельно осторожным. По возможности избегайте движения поперек крутых откосов. При движении поперек откосов:

- Всегда следуйте процедурам, указанным в настоящем Руководстве.
- Избегайте откосов с чрезмерно скользкими или рыхлыми поверхностями.
- Сместите вес тела в сторону верхней части откоса.

Если во время подъема заглохнет двигатель или снегоболотоход остановится, но Вы считаете, что подъем можно продолжить, то попробуйте возобновить движение. При этом следите, чтобы не произошел отрыв передних колес от грунта, что приведет к потере управления снегоболотоходом.

Если продолжить подъем невозможно, сойдите со снегоболотохода в сторону более высокой части откоса. Разверните снегоболотоход, используя свою мышечную силу, а затем спускайтесь.

Если Вы начали скатываться назад, НЕ АКТИВИЗИРУЙТЕ РЕЗКО тормозную систему. Если у Вас включен режим «2WD», активизируйте только передние тормозные механизмы. Если у Вас включен режим «4WD», то торможение любого из колес приведет к торможению других. Поэтому избегайте резкого торможения при включенном полном приводе. В противном случае, колеса расположенные выше на подъеме могут потерять контакт с грунтом. снегоболотоход может опрокинуться назад. Вместо этого плавно активизируйте тормозные механизмы оси, находящейся выше на склоне или спрыгните со снегоболотохода в сторону подъема холма.

⚠ ПРЕДОСТЕРЕЖЕНИЕ:

При подъеме на уклон включите передачу, соответствующую

условиям движения, и поддерживайте постоянную скорость движения.

Если машина теряет скорость:

- Сместите массу Вашего тела в сторону вершины холма.
- Активизируйте тормозную систему.
- После остановки переведите трансмиссию в режим стоянки.

Если машина начнет скатываться назад:

- Сместите массу Вашего тела в сторону вершины холма.
- Режим «2WD»: При скатывании с уклона задним ходом не включайте задний тормоз. Пользуйтесь только передним тормозом.
- Режим «4WD» или «4WD - LOCK»: Аккуратно активизируйте оба тормоза.
- После полной остановки, переведите трансмиссию в режим стоянки.

Слезайте с снегоболотохода в сторону более высокой части откоса или вбок, если снегоболотоход ориентирован в сторону подъема. Разверните снегоболотоход и садитесь в седло, соблюдая рекомендации изложенные в Руководстве.

Спуск с холмов

При спуске сместитесь как можно дальше назад, а так - же по направлению к более высокой стороне уклона. Сдвиньтесь на заднюю часть седла так, чтобы руки выпрямились. Перед спуском переведите трансмиссию в режим «4WD». Этот режим в сочетании с торможением двигателем, обеспечит максимальную эффективность тормозной системы. Будьте осторожны при спуске по рыхлым или скользким грунтам. На таких грунтовых поверхностях тормозная способность и сила тяги существенно снижаются. Неправильная техника торможения приведет к потере сцепления колес с грунтом. При включении режима «4WD», мощность будет передаваться на все колеса (передние и задние). Это означает, что активизация либо передних, либо задних тормозных механизмов, приведет к торможению всех колес. При активации тормозной системы на спуске, большое тормозное усилие будет возникать на колесах, находящихся на более низкой стороне уклона. Избегайте резкого

торможения на склоне. В противном случае, колеса, находящиеся на более высокой стороне уклона могут потерять контакт с грунтом. Аккуратно применяйте оба тормоза. По возможности, спускайтесь параллельно линии уклона. Избегайте спусков под углом к откосу, так как при этом снегоболотоход может сильно накреститься и опрокинуться. Тщательно выбирайте траекторию движения и съезжайте на такой скорости, чтобы успеть отреагировать на неожиданно возникающие препятствия.

ПРЕДОСТЕРЕЖЕНИЕ:

- При любых обстоятельствах неукоснительно соблюдайте правильную технику спуска со склонов, описанную в настоящем Руководстве.
- Перед спуском тщательно изучите местность.
- При спуске Вы должны четко и адекватно сложившейся ситуации использовать тормозную систему.
- Сместите вес тела назад.
- Не спускайтесь на высокой скорости.
- Избегайте диагонального спуска, в противном случае, снегоболотоход может резко наклониться. По возможности спускайтесь параллельно линии уклона.

Движение поперек уклона

Для сохранения равновесия снегоболотохода, при движении поперек уклона, необходим правильный выбор положения Вашего тела. Прежде чем пытаться ездить поперек уклонов, Вы должны освоить базовые навыки вождения снегоболотохода на горизонтальных участках.

ПРЕДОСТЕРЕЖЕНИЕ:

Не пытайтесь разворачиваться на уклонах, пока не приобретете достаточные навыки вождения на ровной площадке, описание которых представлено в настоящем Руководстве. При повороте на любых уклонах следует быть особенно осторожным. По возможности, вообще избегайте движения поперек крутых откосов. При движении поперек откоса:

- Всегда следуйте процедурам, указанным в настоящем Руководстве.
- Избегайте откосов с чрезмерно скользкими или рыхлыми поверхностями.
- Сместите вес тела в сторону верхней части откоса.

Пересечение бродов

На данном снегоболотоходе можно преодолевать водные препятствия с медленным течением глубиной не более 52 см. Перед въездом в воду тщательно выберите маршрут движения. Избегайте участков с резким изменением глубины, с большими камнями или иными препятствиями, которые могут привести к скольжению или опрокидыванию снегоболотохода. Двигайтесь медленно и осторожно.

ПРЕДОСТЕРЕЖЕНИЕ:

Не пересекайте брод с быстрым течением или при глубине большей, чем указано в Руководстве.

Помните, что влажные тормозные механизмы неэффективны. После выезда из воды проверьте тормоза. При необходимости затормозите несколько раз подряд, чтобы просушить тормозные накладки. При попытке переезда через глубокое водное препятствие с быстрым течением шины могут начать всплывать, что приведет к потере их сцепления с грунтом, нарушению управляемости и последующей аварии.

После выезда из воды проверьте тормоза. Не продолжайте поездку, пока не убедитесь, что эффективность тормозной системы полностью восстановлена.

Движение по пересеченной местности

Передвигаясь по пересеченной местности, будьте предельно внимательны. Своевременно обнаруживайте препятствия, которые могут повредить снегоболотоход, привести к его опрокидыванию или иной аварии. Следите, чтобы Ваши ноги постоянно опирались на подножки. Избегайте прыжков на снегоболотоходе, так как они могут

привести к потере управляемости или к повреждению машины.

ПРЕДОСТЕРЕЖЕНИЕ:

Перед поездками по незнакомой местности убедитесь в отсутствии препятствий. Не проезжайте через большие препятствия, такие как крупные валуны или упавшие деревья. Преодолевая препятствия, всегда следуйте рекомендациям, изложенным в Руководстве.

Скольжение и заносы

При движении по рыхлым и скользким грунтам следует соблюдать осторожность, так как снегоболотоход может неожиданно уйти в занос. Неожиданный и вовремя нескорректированный занос может привести к несчастному случаю. Чтобы снизить тенденцию заноса передних колес на рыхлых или скользких грунтах, попробуйте наклониться над передними колесами. При тенденции к боковому заносу задних колес снегоболотохода управляемость можно восстановить, повернув передние колеса в сторону заноса (при наличии свободного пространства для этого маневра). До тех пор, пока занос не будет устранен, тормозить или увеличивать скорость движения не рекомендуется.

Попрактиковавшись, Вы сможете освоить технику контролируемого заноса. Для выполнения таких маневров следует тщательно выбрать подходящий участок, учитывать снижение, как управляемости, так и устойчивости снегоболотохода. Помните, что маневрирование со скольжением колес следует избегать на особо скользких поверхностях, таких как лед, поскольку снегоболотоход может стать полностью неуправляемым.

ПРЕДОСТЕРЕЖЕНИЕ:

Научитесь технике контролируемого заноса и скольжения, потренировавшись на малой скорости на ровном, горизонтальном участке.

Проезжая по особо скользким поверхностям, например, по обледенелым участкам территории, осторожно двигайтесь на минимальной скорости, чтобы снизить риск неуправляемого

заноса или скольжения.

Движение задним ходом

! ПРЕДОСТЕРЕЖЕНИЕ:

При движении снегоболотохода задним ходом непроявление должного внимания с Вашей стороны может привести к серьезной травме или аварии. Прежде чем переключиться на задний ход, проверьте, нет ли позади транспортного средства людей, каких либо препятствий или обрыва. Двигайтесь медленно. Не используйте рычаг газа, если для движения снегоболотохода не требуется дополнительная мощность. Будьте внимательны. Избегайте заднего хода на склонах, не поворачивайте под крутым углом.

Ограничитель скорости движения

Для водителей, не обладающих опытом вождения этой модели, предусмотрен ограничитель скорости на рычаге газа. Ограничитель скорости движения препятствует полному открытию дроссельной заслонки даже при максимальном перемещении рычага газа. При завертывании винта ограничителя максимальная мощность двигателя ограничивается и, следовательно снижается максимальная скорость движения снегоболотохода. Для уменьшения скорости движения закрутите регулировочный винт, для увеличения скорости - выкрутите его.

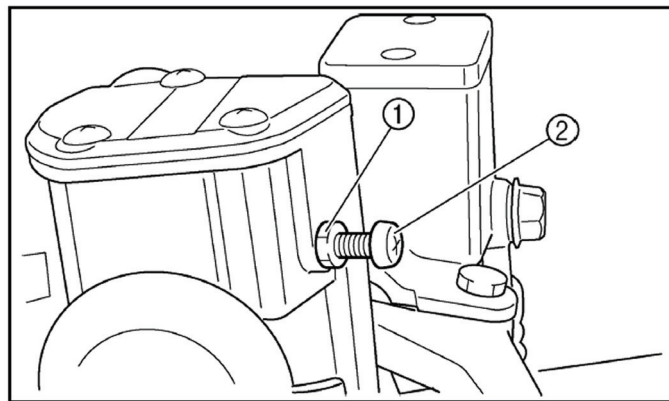

1. Контргайка 2. Регулировочный винт

ТАБЛИЦА ПЕРИОДИЧЕСКОГО ОБСЛУЖИВАНИЯ

№ п/п	Проверяемые узлы	Операция по обслуживанию	В зависимости от того, что наступит раньше=>	Интервалы обслуживания										
				месяцы	1	3	6	9	12	15	18	21	24	
				км	300	1200	2400	3600	4800	6000	7200	8400	9600	
				часы	20	75	150	225	300	375	450	525	600	
1.	*	Топливопроводы	Проверьте топливные шланги на наличие трещин и других поврежд. При необходимости замените поврежденные элементы			•	•	•	•	•	•	•	•	•
2.		Свеча зажигания	Проверьте состояние и почистите	•	•	•	•	•	•	•	•	•	•	•
3.	*	Клапаны	Проверьте тепловой зазор и при необходимости отрегулируйте	•		•	•	•	•	•	•	•	•	•
4.		Фильтрующий элемент воздушного фильтра	Почистите и при необходимости замените	Через каждые 20-40 часов(при повышенной влажности и загрязнённости чаще)										
5.	*	Передний тормоз Задний тормоз	Проверьте правильность работы, при необходимости устраните неисправность. Проверьте уровень тормозной жидкости. Проверьте тормозную систему на наличие утечек. При необходимости устраните неисправность и долейте тормозную жидкость. Замените тормозные колодки	•	•	•	•	•	•	•	•	•	•	•
6.	*	Тормозные шланги	Проверьте на наличие повреждений. Замена каждые 2 года.		•	•	•	•	•	•	•	•	•	•
7.	*	Колёса, шины	Проверьте глубину протектора, наличие биений, повреждений.	•		•	•	•	•	•	•	•	•	•
8.	*	Подшипники ступ.	Проверьте на наличие повреждений, степень износа.	•		•		•	•	•	•	•	•	•
9.	*	Оси рычагов подв.	Смажьте смазкой на литиевой основе.			•	•	•	•	•	•	•	•	•
10.	*	Приводной ремень	Проверьте на наличие повреждений. При необходимости замените.	•		•	•	•	•	•	•	•	•	•
11.	*	Карданный вал тр.	Смажьте смазкой на литиевой основе.			•	•	•	•	•	•	•	•	•
12.	*	Крепёжные эл-ты	Убедитесь, что все гайки, болты и винты затянуты должным образом.	•	•	•	•	•	•	•	•	•	•	•

ПРОДОЛЖЕНИЕ ТАБЛИЦЫ ПЕРИОДИЧЕСКОГО ОБСЛУЖИВАНИЯ

№ п/п	Проверяемые узлы	Операция по обслуживанию	В зависимости от того, что наступит раньше=>	Интервалы обслуживания											
				месяцы	1	3	6	9	12	15	18	21	24		
				км	300	1200	2400	3600	4800	6000	7200	8400	9600		
				часы	20	75	150	225	300	375	450	525	600		
13.	*	Узел амортизатора	Проверьте правильность работы, нет ли утечки масла, при необходимости -- устраните неисправность, замените деталь.			•	•	•	•	•	•	•	•		
14.	*	Втулки стабилизатора	Проверьте на наличие повреждений, при необходимости замените.			•	•	•	•	•	•	•	•		
15.	*	Оси ступицы зад.	Смажьте смазкой на литиевой основе			•	•	•	•	•	•	•	•		
16.	*	Вал рулевого управления	Смажьте смазкой на литиевой основе			•	•	•	•	•	•	•	•		
17.	*	Рулевое управлен.	Проверьте, отрегулируйте, смажьте при необходимости.	•	•	•	•	•	•	•	•	•	•		
18.	*	Крепление двигат.	Проверьте на наличие повреждений, при необходимости устраните.			•	•	•	•	•	•	•	•		
19.	*	Пыльники	Проверьте на наличие повреждений, при необходимости замените.	•	•	•	•	•	•	•	•	•	•		
20.	*	Др. заслонка	Проверьте, почистите и смажьте	•	•	•	•	•	•	•	•	•	•		
21.	*	Система вентиляции картера	Проверьте патрубки вентиляции на наличие трещин и других повреждений. При необходимости замените повреждённые элементы.			•	•	•	•	•	•	•	•		
22.		Моторное масло	Замените, проверьте на наличие утечек, устраните по необходимос.	R	R	R	R	R	R	R	R	R	R		
23.		Масляный фильтр	Замените	R	R	R	R	R	R	R	R	R	R		
24.		Масло дифференциала	Проверьте, долейте при необходимости. Замена ежегодно.	R	•	•	•	R	•	•	•	•	R		
25.		Масло главной передачи	Проверьте, долейте при необходимости. Замена ежегодно.	R	•	•	•	R	•	•	•	•	R		

ПРОДОЛЖЕНИЕ ТАБЛИЦЫ ПЕРИОДИЧЕСКОГО ОБСЛУЖИВАНИЯ

№ п/п	Проверяемые узлы	Операция по обслуживанию	В зависимости от того, что наступит раньше=>	Интервалы обслуживания										
				месяцы	1	3	6	9	12	15	18	21	24	
				км	300	1200	2400	3600	4800	6000	7200	8400	9600	
				часы	20	75	150	225	300	375	450	525	600	
26.	Система охлаждения	Проверьте уровень охлаждающей жидкости, нет ли утечек, при необходимости -- устраните неисправность и долийте охлаждающую жидкость. Замена - каждые 2 года.		•	•	•	•	•	•	•	•	•	•	•
27.	* Движущиеся, трущиеся детали и тросы.	Смажьте.			•	•	•	•	•	•	•	•	•	•
28.	* Трос системы фиксации рычага коробки передач	Проверьте эффективность работы. При необходимости отрегулируйте или замените неисправные элементы.				•	•	•	•	•	•	•	•	•
29.	* Рычаг газа и трос привода дроссельной заслонки	Проверьте правильность работы, а при необходимости устраните неисправность. Проверьте свободный ход троса дроссельной заслонки. При необходимости отрегулируйте. Смажьте ось рычага газа и трос привода дроссельной заслонки.		•	•	•	•	•	•	•	•	•	•	•
30.	* Система выпуска отработавших газов.	Проверьте на наличие утечек, при необходимости замените уплотнительную прокладку. Проверьте затяжку всех хомутов и соединений, при необходимости затяните.				•	•	•	•	•	•	•	•	•
31.	* Пламегаситель	Очистить.				•	•	•	•	•	•	•	•	•
32.	* Концевые выключатели переднего и заднего тормозов.	Проверьте правильность работы, а при необходимости устраните неисправность.		•	•	•	•	•	•	•	•	•	•	•
33.	* Световые приборы и выключатели.	Проверьте, при необходимости устраните неисправность. Отрегулируйте положение светового луча фар.		•	•	•	•	•	•	•	•	•	•	•

При появлении ошибок в работе двигателя, подключите сканер и устраните ошибки. При необходимости замените топливный фильтр.

ПРИМЕЧАНИЕ:

Выполните операции по техническому обслуживанию согласно интервалам.

- : Проверка и очистка, настройка, смазать или заменить при необходимости. R: Замена.

Фильтрующий элемент воздушного фильтра подлежит более частой замене при эксплуатации во влажных или пыльных условиях. Обслуживание гидравлических приводов тормозов (рекомендованная жидкость DOT - 4):

- Регулярно проверяйте и, при необходимости, корректируйте уровень тормозной жидкости.
- Каждые два года заменяйте на новые все внутренние компоненты главных рабочих цилиндров приводов тормозов и меняйте тормозную жидкость.
- Заменяйте на новые шланги приводов тормозов каждые два года, а так же в случае образования трещин и повреждений.

Рекомендации по смазке.

Своевременно осматривайте и смазывайте все элементы в периоды, указанные в этой таблице. Детали, не упомянутые в таблице, необходимо смазывать во время общей смазки.

Рекомендуемые смазки:

	Смазываемые узлы	Смазка	Способ смазки
1.	Двигатель	SAE 15W-40 SE,SF, SG	Добавьте необходимое количество по масляному щупу.
2.	Тормоза	DOT - 4	Поддерживайте необходимый уровень между наливными линиями.
3.	Передний и задний редуктор	SAE80 API GL - 4 гипоидное масло	Поддерживайте необходимый уровень.
4.	Оси рычагов подвески	Универсальная смазка на литиевой основе.	Смажьте при необходимости.
5.	Рулевая колонка	Универсальная смазка на литиевой основе.	Смажьте при необходимости.
6.	Ступичный подшипник	Универсальная смазка на литиевой основе.	Смажьте при необходимости.
7.	Шток привода тормоза	Универсальная смазка на литиевой основе.	Смажьте при необходимости.

Топливо.

Перед поездкой убедитесь, что топлива в баке достаточно. В ином случае заполните топливный бак до нижней части топливозаправочной горловины, как показано на рисунке.

Всегда используйте чистый, высококачественный, неэтилированный бензин с октановым числом 92 и выше.

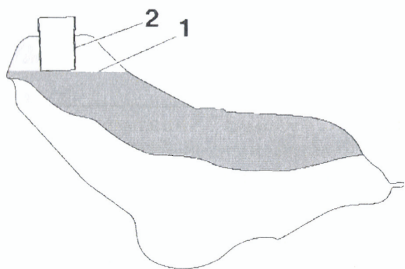

1. Уровень топлива в баке.
2. Заливная горловина топливного бака.

ПРИМЕЧАНИЕ: Если возникнут перебои в работе двигателя, перейдите на бензин другой марки или бензин с более высоким октановым числом.

ПРЕДОСТЕРЕЖЕНИЕ: Пользуйтесь только неэтилированным бензином. Этилированный бензин серьезно повредит внутренние детали двигателя: клапана, поршневые кольца и т. д., а так же систему выпуска отработавших газов.

Дополнительный топливный бак(для системы EFI).

Дополнительный топливный бак расположен под передней правой аркой колеса, и имеет емкость $2,5 \pm 0,5$ л.

После включения зажигания, ключ зажигания в положении "включено", моторчик топливного насоса создаёт рабочее давление топлива в системе EFI в течение 10 секунд. Поэтому рекомендуем, не сразу запускать двигатель, а не менее чем через 10 секунд после включения зажигания.

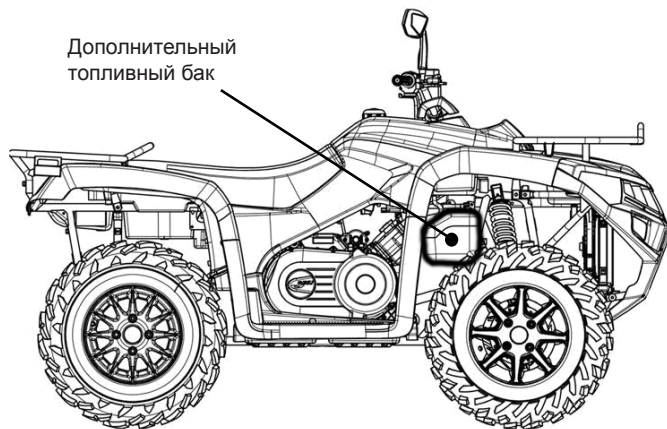

Свободный ход рычага газа.

Периодически смазывайте тросик газа для предотвращения преждевременного его износа или коррозии. Корректировка свободного хода рычага газа может производиться регулятором хода.

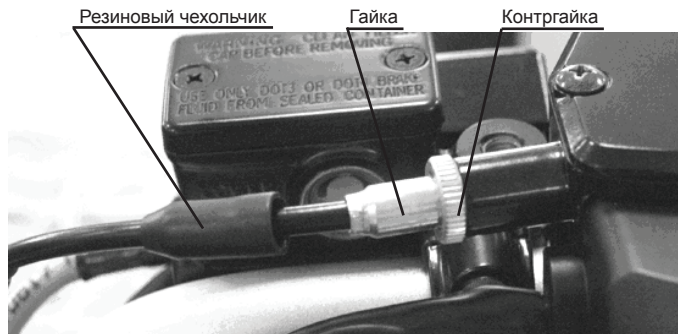

Снимите резиновый чехольчик, ослабьте контргайку и поверните регулятор хода в нужное положение, чтобы свободный ход рычага газа стал **1,0 - 4,0 мм**.

После регулировки затяните контргайку.

Еще раз убедитесь в правильной величине свободного хода рычага газа и установите чехольчик на свое место.

Заправка топливом.

1. Остановите двигатель, обесточьте снегоболотоход, установив ключ зажигания в положение "OFF"
2. Откройте крышку топливного бака.
3. Заполните бак топливом до необходимого уровня.
4. Закройте крышку топливного бака.
5. Убедитесь, что на поверхности снегоболотохода отсутствуют подтеки топлива.

Моторное масло.

Моторное масло является важным фактором в эффективности и долговечности работы двигателя. Уровень масла должен проверяться перед каждой поездкой. Кроме того, масло и масляный фильтр должны заменяться в указанные в таблице периодического обслуживания и смазки интервалы. Если снегоболотоход используется в тяжелых, нагруженных условиях, то смену масла нужно выполнять чаще.

Проверка уровня масла.

Уровень масла в двигателе проверяется мерной линейкой, расположенной в картере двигателя с левой стороны.

Для проверки уровня моторного масла:

- Поставьте снегоболотоход на ровную горизонтальную площадку.
- Проверяйте уровень моторного масла на холодном двигателе.

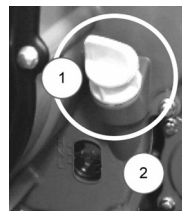

ПРИМЕЧАНИЕ: Если двигатель был запущен до момента проверки уровня масла, подождите 5 - 7 минут, пока масло будет осаждаться. Теперь показания уровня масла будут достоверными.

- Вытащите масляный шуп (1) и протрите его чистой ветошью.
- Вставьте до упора масляный шуп в отверстие маслосаливной горловины (2) и извлеките его снова для проверки уровня масла. Уровень масла должен находиться между минимальной „ L ” и максимальной „ H ” отметкой.
- Если уровень масла находится ниже отметки минимального уровня, добавьте необходимое количество рекомендуемого масла.
- Вставьте масляный шуп в отверстие маслосаливной горловины и плотно закрутите его.

Замена моторного масла.

Для слива моторного масла из двигателя:

1. Поставьте снегоболотоход на ровную, горизонтальную площадку.
2. Запустите двигатель и прогрейте его до рабочей температуры ($\approx 70^\circ$) в течении 2-3 минут.
3. Разместите поддон для сбора отработанного масла под двигателем.
4. Выньте масляный щуп и выкрутите сливную пробку для слива масла из картера - слейте масло.

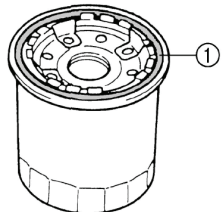

ПРИМЕЧАНИЕ: Пропустите операции 5 - 7, если масляный фильтр не меняется.

5. Снимите масляный фильтр специальным ключом.

ПРИМЕЧАНИЕ: Ключ для снятия масляного фильтра можно заказать в фирме, продавшей Вам снегоболотоход.

6. Нанесите тонкий слой моторного масла на уплотнительное кольцо нового масляного фильтра.

ПРИМЕЧАНИЕ: Убедитесь, что уплотнительное кольцо масляного фильтра (1) установлено правильно.

7. Установите специальным ключом новый масляный фильтр, затем затяните его рекомендованным моментом при помощи динамометрического ключа.

Момент затяжки масляного фильтра: 17 Н•м

8. Замените уплотнительную шайбу и закрутите пробку для слива масла рекомендованным моментом.

Момент затяжки: 19 Н•м

9. Налейте в заливную горловину необходимое количество рекомендованного моторного масла (контроль по окошку, рядом с заливной горловиной), вставьте до упора масляный щуп и заверните.

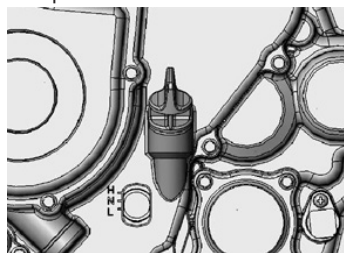

10. Прокачка масляного насоса.

Эта процедура должна быть выполнена в том случае, если было рассоединение в масляной магистрали между масляной полостью и масляным насосом. Для этого:

- Установите зажим на вентиляционную линию на расстоянии 5-7см от корпуса двигателя.
- Запустите двигатель и поработайте 5 - 10 сек на холостом ходу, после этого выключите двигатель. Удалите зажим. Если прокачка прошла успешно, Вы должны услышать шум выходящего напора воздуха.

Если этого не произошло, повторите процедуру.

11. Запустите двигатель и дайте ему поработать на холостом ходу несколько минут, проверяя отсутствие протечек масла. При обнаружении протечек немедленно остановите двигатель и устраните причину протечки.
12. Остановите двигатель и подождите 5 - 7 минут. Затем проверьте уровень масла, и при необходимости скорректируйте его.

Трансмиссия

Проверка уровня масла дифференциала.

- Поставьте мотовездеход на ровную горизонтальную поверхность.

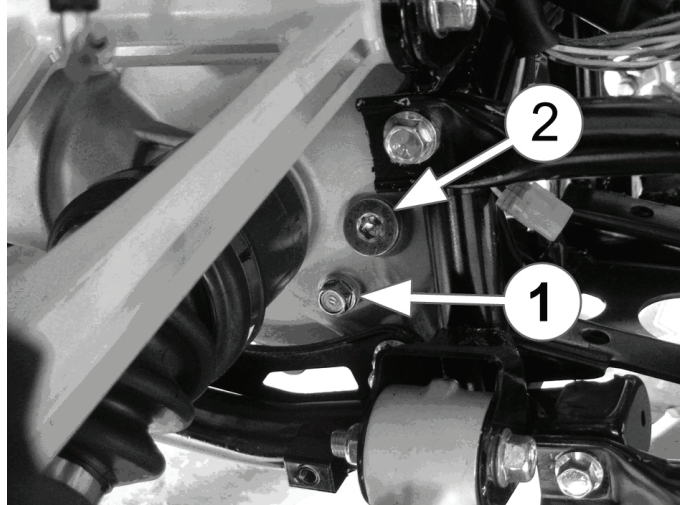

- Снимите контрольную пробку уровня масла [1] и пробку маслозаливной горловины [2], проверьте уровень масла. Если уровень масла ниже контрольного отверстия, долейте свежего масла до уровня контрольного отверстия.
- Затяните контрольную пробку уровня масла [1] и пробку маслозаливной горловины [2] необходимым моментом затяжки.

Замена масла дифференциала.

- Поставьте мотовездеход на ровную горизонтальную поверхность.
- Снимите нижнюю переднюю защиту.
- Разместите поддон для сбора отработанного масла под картером дифференциала.
- Открутите сливную пробку [3], заглушку масляного фильтра [2], и

и контрольную пробку уровня масла [1]. Слейте масло.

- Затяните сливную пробку [3] необходимым моментом затяжки, залейте свежее масло через маслозаливное отверстие. Доливайте масло до тех пор, пока оно не потечет из контрольного отверстия.
- Затяните контрольную пробку уровня масла [1] и заглушку масляного фильтра [2] необходимым моментом затяжки.
- Установите нижнюю переднюю защиту.

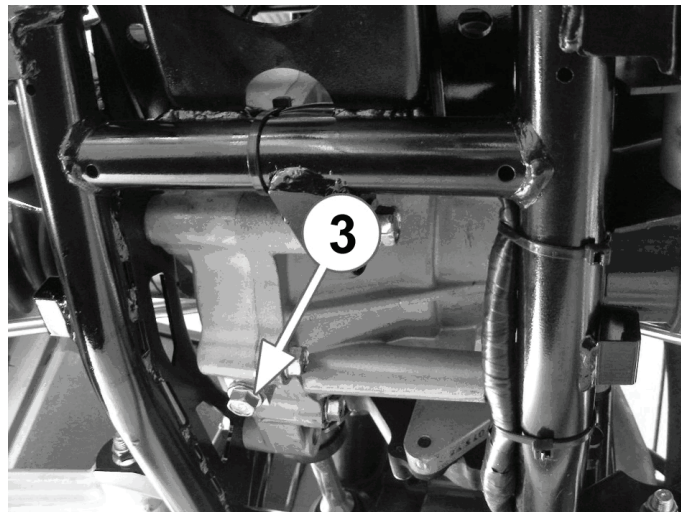

Моменты затяжки:

Контрольная пробка(1) уровня масла дифференциала:
9 Н•м (0,9 кгс-м)

Сливная пробка(3) масла дифференциала:
32 Н•м (3,2 кгс-м)

Пробка маслозаливной горловины (2) дифференциала:
35 Н•м (3,5 кгс-м)

Проверка уровня масла главной передачи

- Поставьте снегоболотоход на ровную горизонтальную поверхность.
- Открутите контрольную пробку уровня масла [1] и пробку маслосазливной горловины [2], проверьте уровень масла. Если уровень масла ниже контрольного отверстия, долейте свежего масла до уровня контрольного отверстия.
- Затяните контрольную пробку уровня масла[1] и пробку маслосазливной горловины[2] необходимым моментом затяжки.

- Извлеките сливную пробку [3], заглушку масляного фильтра [2] , и контрольную пробку уровня масла [1]. Слейте масло.
- Затяните сливную пробку [3] необходимым моментом затяжки, залейте свежее масло через маслосазливное отверстие. Доливайте масло до тех пор, пока оно не потечет из контрольного отверстия.
- Затяните контрольную пробку уровня масла[1] и пробку маслосазливной горловины[2] необходимым моментом затяжки.
- Установите нижнюю заднюю защиту.

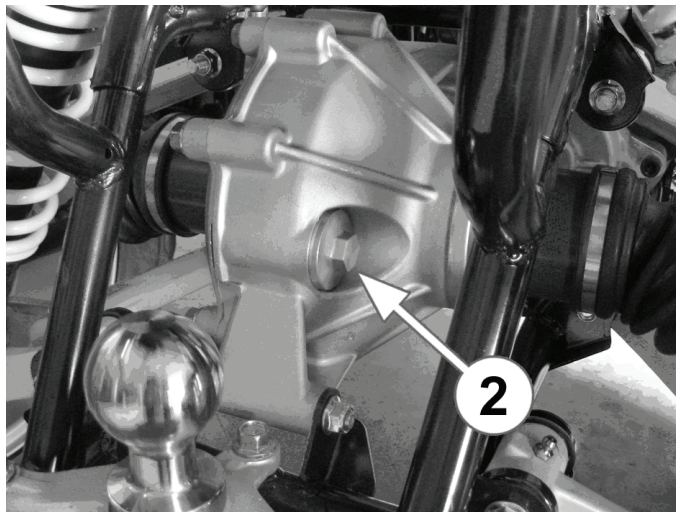
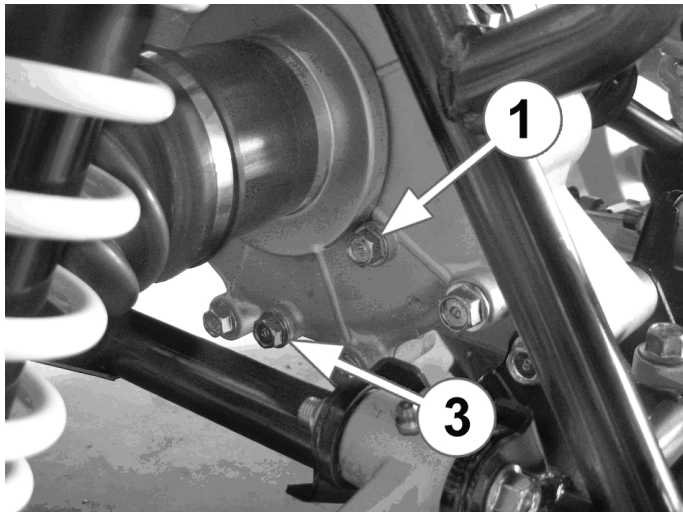

Замена масла главной передачи

- Поставьте снегоболотоход на ровную горизонтальную поверхность.
- Снимите нижнюю заднюю защиту.
- Разместите поддон для сбора отработавшего масла под картером главной передачи.

Спецификации масла:
 Масло для гипоидной передачи **SAE#80, API GL-5**
 Проводите проверку каждые 1 200 км пробега
 (75 часов, 3 месяца). Меняйте раз в год.

Охлаждающая жидкость.

Расширительный бачок для охлаждающей жидкости находится на правой стороне транспортного средства, под передним крылом.

Уровень охлаждающей жидкости должен проверяться перед каждой поездкой. Кроме того, охлаждающая жидкость подлежит замене в указанные в таблице периодического обслуживания и смазки интервалы. Мы рекомендуем использовать высококачественный этиленгликолевый антифриз, содержащий противокоррозионные ингибиторы для двигателей из алюминиевых сплавов.

Не рекомендуется смешивать залитый в систему антифриз с другими стандартными антифризами.

Для проверки уровня охлаждающей жидкости:

- Поставьте снегоболотоход на горизонтальную, ровную площадку.
- Уровень охлаждающей жидкости в расширительном бачке необходимо проверять на холодном двигателе, поскольку он меняется в зависимости от температуры двигателя.

ПРИМЕЧАНИЕ: Уровень охлаждающей жидкости должен находиться между отметками минимального «L» и максимального «H» уровней.

- Если уровень охлаждающей жидкости меньше нижней отметки, долейте ее.

Долив охлаждающей жидкости:

ПРЕДОСТЕРЕЖЕНИЕ:

Всегда давайте двигателю и радиатору остыть, прежде чем снимать крышку радиатора. В противном случае, Вы можете получить ожоги от выплеснувшейся жидкости или пара под давлением. При открывании пробки радиатора

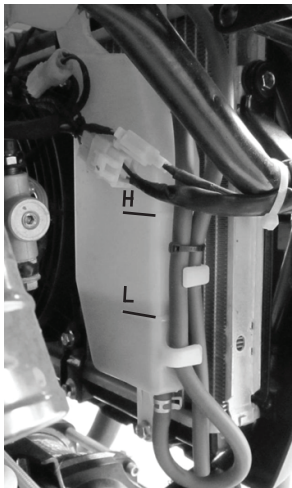

накрывайте ее куском плотной ветоши. Перед тем как снять пробку, стравите излишки давления в системе.

- Долив охлаждающей жидкости в радиатор выполняется после сложных ремонтных работ, связанных со сливом жидкости из радиатора, либо после восстановления крупных утечек охлаждающей жидкости из расширительного бачка.
- Поставьте снегоболотоход на горизонтальную, ровную площадку.

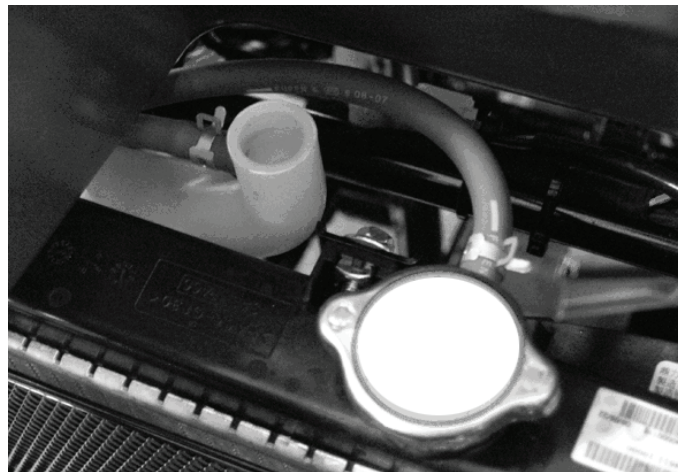

- Возьмите кусок толстой ветоши, накройте ей крышку радиатора и аккуратно стравите давление в системе.
- Откройте крышку и добавьте охлаждающую жидкость в радиатор с помощью чистой воронки до верхнего уровня.
- Установите крышку радиатора на свое место.
- Налейте охлаждающую жидкость в расширительный бачок до отметки максимального уровня и закройте его пробку.
- Проверьте систему охлаждения на наличие утечек.

Для замены охлаждающей жидкости:

- Замену охлаждающей жидкости производить только на холодном двигателе.
- Поставьте снегоболотоход на горизонтальную, ровную площадку.
- Для доступа к радиатору используйте ключ для открытия передней декоративной панели.
- Подставьте под радиатор емкость для сбора отработанной охлаждающей жидкости и затем отверните болт слива охлаждающей жидкости.
- Снимите крышку радиатора.
- Отсоедините патрубок из расширительного бачка и слейте из него охлаждающую жидкость.
- После слива охлаждающей жидкости, промойте систему охлаждения водой.
- Замените неисправную прокладку болта сливного отверстия.
- Затяните сливной болт указанным моментом:

Момент затяжки сливного болта охлаждающей жидкости: 10 Н•м

- Подсоедините патрубок расширительного бачка.
- Налейте охлаждающую жидкость в радиатор до полного его заполнения и закройте крышку радиатора.
- Налейте охлаждающую жидкость в расширительный бачок до отметки максимального уровня и закройте его пробку.
- Запустите двигатель, пусть он поработает на холостом ходу в течении нескольких минут. После этого сделайте «прогазовку» - пять раз.
- Остановите двигатель, затем проверьте уровень охлаждающей жидкости в расширительном бачке. Если он ниже, чем необходимо, добавьте нужное количество охлаждающей жидкости до полного его заполнения.
- Если уровень охлаждающей жидкости в расширительном бачке упал после того, как двигатель остыл, долейте охлаждающую жидкость до уровня максимальной отметки. После этого закройте крышку расширительного бачка.
- Запустите двигатель и проверьте систему охлаждения на наличие утечек.

ПРЕДОСТЕРЕЖЕНИЕ:

Если охлаждающая жидкость недоступна, используйте дистиллированную воду или, в крайнем случае, мягкую водопроводную воду. При первой же возможности замените ее на охлаждающую жидкость, так как при использовании воды, двигатель не охлаждается в достаточной степени и система охлаждения подвержена коррозии и риску замораживания.

Тормозная жидкость.

При проверке и эксплуатации тормозной системы соблюдайте следующие меры предосторожности:

- Проверку уровня тормозной жидкости проводите при горизонтальном расположении бачке.
- Используйте тормозную жидкость только рекомендованного типа. В противном случае возможно повреждение резиновых уплотнений, что приведет к протечкам и ухудшению эффективности тормозной системы.

Рекомендованная тормозная жидкость: DOT 4.

- При замене используйте тормозную жидкость того же типа. Результатом смешивания жидкостей разного типа может явиться вредная химическая реакция, приводящая к сбою в работе тормозов.
 - Используйте тормозную жидкость только из запечатанных заводских упаковок. Тормозная жидкость имеет свойство абсорбировать влагу в течении времени даже несмотря на то, что после раскрытия упаковки Вы снова ее закрыли крышкой. При длительном хранении в жидкости может накапливаться случайная пыль и грязь.
 - Следите, чтобы во время заправки жидкости в бачок не попала вода. Вода может заметно понизить значение точки кипения жидкости и привести к образованию паровых пробок.
 - Тормозная жидкость может повредить окрашенные поверхности и детали из пластика и резины.
- Всегда немедленно вытирайте пролившуюся жидкость.

- Для очистки тормозных механизмов используйте только изопропиловый или этиловый спирт. Применение других жидкостей (бензин, ацетон, моторное масло) вызовет ухудшение состояния резиновых деталей.
- Полная замена тормозной жидкости должна осуществляться специалистами сервисных мастерских в интервалы, указанные в ПРИМЕЧАНИИ после таблицы периодического обслуживания и смазки. Кроме того, уплотнения главных и рабочих тормозных цилиндров, так же как и тормозные шланги должны заменяться в указанные ниже интервалы или при повреждениях и протечках.

Уплотнения: замена через каждые 2 года.
Тормозные шланги: замена через каждые 4 года.

Проверка тормозной системы.

Для проверки тормозной системы:

- Проверьте уровень тормозной жидкости в емкостях, при необходимости долейте (DOT - 4).
- Убедитесь, что педаль тормоза находится на расстоянии 72 - 80 мм от верхней части подножки. Если это не верно, отрегулируйте положение педали тормоза.
- Проверьте работоспособность педали тормоза, на 3 - 5 сек. нажав на нее ногой, и проверьте ход, сопротивление и отсутствие падения давления в системе. Педаль не должна быть „мягкой“ („ватной“).
- Сильно сожмите рукой рычаг тормоза на 3 - 5 сек. и проверьте ход, сопротивление и отсутствие падения давления в системе. Рычаг, как и в случае с педалью тормоза, не должен быть „мягким“ („ватным“).
- Проверьте состояние тормозных шлангов на отсутствие порезов и подтекания тормозной жидкости.
- Проверьте задние и передние тормозные колодки на предмет износа. Если толщина тормозных накладок 2 мм и менее - тормозные колодки необходимо заменить.
- Проверьте состояние тормозных дисков. Если тормозные диски изношены или повреждены - замените их.

предельно - допустимая толщина переднего диска (его рабочей части) - 3,0 мм
предельно - допустимая толщина заднего диска (его рабочей части) - 3,5 мм

- Протестируйте обе тормозные системы на медленной скорости. Убедитесь в том, что обе системы функционируют правильно и интенсивность торможения пропорциональна усилию на рычаге и педали.
- Постепенное понижение уровня тормозной жидкости по мере износа тормозных накладок является нормальным. Однако если уровень понизился внезапно, обратитесь в сервисную мастерскую для выяснения причины.
- При любых выявленных недостатках тормозной системы выезд на снегоболотоходе разрешен только после устранения всех неисправностей.

Ручной тормоз.

- Главный тормозной цилиндр находится на правой половине руля.
- Для проверки уровня тормозной жидкости в системе ручного тормоза поставьте снегоболотоход на ровную поверхность и установите руль в нейтральное положение.
 - Проверьте уровень тормозной жидкости через окошко для контроля жидкости на главном тормозном цилиндре. Уровень жидкости должен быть выше отметки „ LOWER “(низкий) на резервуаре главного тормозного цилиндра. Добавьте тормозную жидкость по необходимости.
 - Перед снятием крышки очистите поверхность главного тормозного цилиндра от грязи и пыли.
 - Вывинтите винты крепления крышки главного цилиндра, снимите крышку цилиндра и диафрагму.
 - Долейте рекомендованную тормозную жидкость из запечатанной упаковки так, чтобы ее уровень стал выше отметки „ LOWER “.
 - Установите диафрагму на свое место, закройте крышку и закрепите ее винтами.

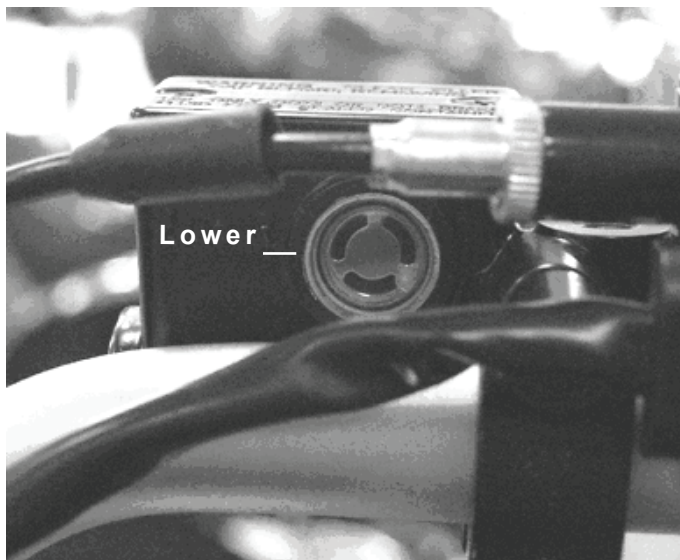

Окошко для контроля жидкости и отметка минимального уровня.

Ножной тормоз.

Главный тормозной цилиндр находится справа под передним крылом снегоболотохода.

- Для проверки уровня тормозной жидкости в системе ножного тормоза поставьте снегоболотоход на ровную поверхность.
- Проверьте уровень тормозной жидкости в главном тормозном цилиндре. Уровень жидкости должен быть выше отметки „ MIN ” (минимум) на резервуаре главного тормозного цилиндра. Добавьте тормозную жидкость по необходимости.
- Перед снятием крышки тщательно очистите поверхность главного тормозного цилиндра от грязи и пыли.
- Вывинтите крышку главного цилиндра, снимите диафрагму и



долейте тормозную жидкость так, чтобы ее уровень стал выше отметки „ MIN ”.

- Установите диафрагму и завинтите крышку на свое место.

Стояночный тормоз.

При установке снегоболотохода на стояночный тормоз:

- Сожмите правый рычаг рукой или нажмите на педаль тормоза ногой и установите рычаг стояночного тормоза на левой рукоятке в положение „ ON ”(включено).

- Убедитесь, что снегоболотоход заторможен.

Для снятия снегоболотохода со стояночного тормоза:

- Переместите рычаг стояночного тормоза в положение „ OFF ”.

ПРИМЕЧАНИЕ: Всегда устанавливайте снегоболотоход на стояночный тормоз, чтобы предотвратить перемещение транспортного средства; при установке на стоянку, перед запуском двигателя и при работе двигателя на холостом ходу.

Очистка воздушного фильтра.

Воздушный фильтр находится под сидением. Воздушный фильтр нужно очищать через каждые 20 - 40 моточасов. При эксплуатации снегоболотохода в условиях большой запыленности воздуха, очистку фильтрующего элемента следует производить чаще. При каждом обслуживании фильтра проверьте места стыков резиновой прокладки, корпуса и крышки на герметичность. Надежно затяните все крепления, чтобы избежать попадания в двигатель неотфильтрованного воздуха.

ПРЕДОСТЕРЕЖЕНИЕ: Не запускайте двигатель при снятом воздушном фильтре. Проникновение неочищенного воздуха в двигатель приведет к быстрому износу его деталей и выходу из строя.

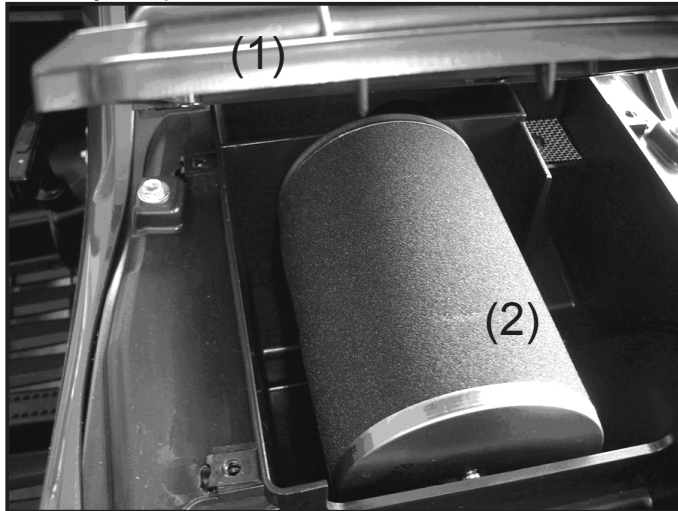

1. Крышка корпуса воздушного фильтра. 2. Воздушный фильтр.

Для очистки воздушного фильтра:

- Снимите сидение.
- Снимите крышку с корпуса воздушного фильтра отсоединив фиксирующие держатели.
- Извлеките фильтрующий элемент из корпуса.
- Аккуратно, но тщательно промойте фильтрующий элемент рекомендуемым растворителем.
- Осмотрите фильтрующий элемент и замените, если обнаружите неисправность.
- Удалите остатки растворителя с фильтрующего элемента и дайте ему просохнуть.
- Установите фильтрующий элемент на свое место.
- Закройте и зафиксируйте держателями крышку корпуса воздушного фильтра.
- Установите сидение.

Рама снегоболотохода.

Стальной корпус Вашего снегоболотохода не вечен. На продолжительность срока его службы влияет несколько факторов. Одним из них является материал изготовления рамы. Другой фактор - это периодический осмотр состояния рамы и элементов подвески транспортного средства и своевременное его обслуживание. Использование снегоболотохода в труднопроходимой местности, в суровых климатических условиях, в стиле резкого агрессивного вождения, может так же существенно сократить срок службы стальных компонентов. Мы рекомендуем Вам перед каждой поездкой проверять снегоболотоход на предмет целостности рамы, узлов крепления двигателя, отсутствия погнутостей, глубоких царапин и других повреждений.

⚠ ПРЕДОСТЕРЕЖЕНИЕ: При аварии либо перевороте снегоболотохода, могут возникнуть скрытые неисправности, поэтому необходимо выполнить тщательную проверку ATV специалистами сервисных станций. Не выполняйте поездки, если на снегоболотоходе имеются любые, пусть даже небольшие трещины. Езда на ATV с трещинами на раме может привести к несчастному случаю или аварии.

Регулировка жесткости подвески.

Заводские настройки передней и задней подвески настроены на средние параметры владельца ATV (вес + мастерство). Амортизаторы можно настроить под индивидуальные параметры водителя и дорожные условия. Винт „А” регулирует жёсткость, колёсиком „В” выставляется предполагаемый скоростной режим эксплуатации.

Для увеличения жёсткости вращайте винт „А” по часовой стрелке, для уменьшения - против.

Колёсиком „В” амортизатор подстраивается под определённый скоростной режим: влево - „быстро”, вправо - „медленно”.



„А” - Винт регулировки жесткости амортизатора.

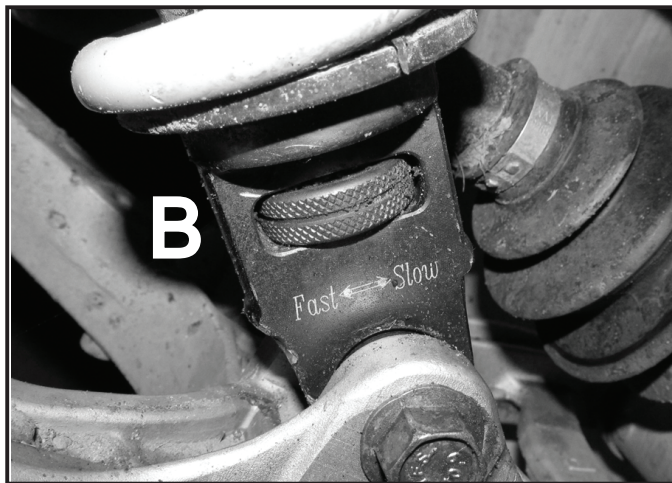

„В” - Настройка под скоростной режим.

ПРИМЕЧАНИЕ: Если вы не удовлетворены приведёнными выше настройками, вы можете изменить сжатие пружины (Для регулировки сжатия пружины необходим специальный ключ, который можно заказать у продавца). Не рекомендуется менять сжатие пружины больше чем на 3-5 мм от заводских установок.

⚠ ПРЕДОСТЕРЕЖЕНИЕ: Установленные на одной оси снегоболотохода амортизаторы и их регулировки, должны быть одинаковыми. Неправильная регулировка может привести к ухудшению управляемости и уменьшению стабильности, что может стать причиной аварии и травмы.

Проверка колес.

Перед каждой поездкой проверяйте диски колес. Для проверки состояния подшипников передних колес необходимо вывесить переднюю часть снегоболотохода. Возьмитесь за верхнюю часть колеса и покачайте его от себя - на себя. Если при этом Вы обнаружите чрезмерное боковое биение, то поездки на ATV следует прекратить до устранения недостатка. Люфт может быть вызван износом (повреждением) сайлентблоков или подшипников колес. Операцию по замене сайлентблоков, подшипников колес лучше выполнять специалистами сервисных мастерских.



Шины.

Давление в шинах влияет на стабильность и управляемость снегоболотохода. Проверяйте давление в шинах и поддерживайте его перед каждым выездом.

Типоразмер шин:	передние: 25(26) x 8.00 – 12 ‘ задние: 25(26) x 10.00 – 12 ‘
Давление в шинах:	передние: 0,35 кгс/см ² (35 кпа), 5,0 psi задние: 0,35 кгс/см ² (35 кпа), 5,0 psi
Максимальная нагрузка на ось:	на переднюю: 240 кг на заднюю: 310 кг

ПРИМЕЧАНИЕ: Обычные автомобильные манометры будут давать неточные показания. Проверяйте давление в шинах с помощью манометров низкого давления.

ПРЕДОСТЕРЕЖЕНИЕ:

При использовании нестандартных шин, при неправильном давлении воздуха в шинах вы можете потерять контроль над снегоболотоходом и попасть в аварию. Для данной модели снегоболотохода предназначены перечисленные выше шины.

Не рекомендуется применять иное сочетание шин!

Проверяйте и регулируйте давление воздуха только на холодных шинах. Давление в правой и левой шинах одной оси должно быть одинаковым. Никогда не устанавливайте давление в шинах меньше минимального - при давлении, значение которого меньше минимально - допустимого, шина может сойти с обода при движении снегоболотохода по пересеченной местности.

Высокое давление и быстрая накачка шины могут стать причиной ее разрыва. Накачивайте шину медленно и осторожно.

Контроль степени износа шин.

- Проверяйте износ протектора в указанные в таблице периодического обслуживания и смазки интервалы.
- Рекомендуем заменить шины, когда глубина протектора уменьшится до 3 мм.



Чистка пламегасителя.

Чистка пламегасителя выполняется в указанные в таблице периодического обслуживания и смазки интервалы. Перед проведением работ дайте системе выпуска остыть.

Для очистки:

- Отвинтите винты крепления и снимите заднюю крышку глушителя.
- Слегка выдвиньте пламегаситель и при помощи стальной щетки или наждачной бумаги снимите весь нагар с внешней и внутренней поверхности пламегасителя. Используйте сжатый воздух, если это необходимо, для удаления мусора и грязи.
- Проверьте экран пламегасителя на износ и повреждения и замените при необходимости.
- Соберите узел пламегасителя в обратной последовательности, надежно закрепив очищенные элементы.

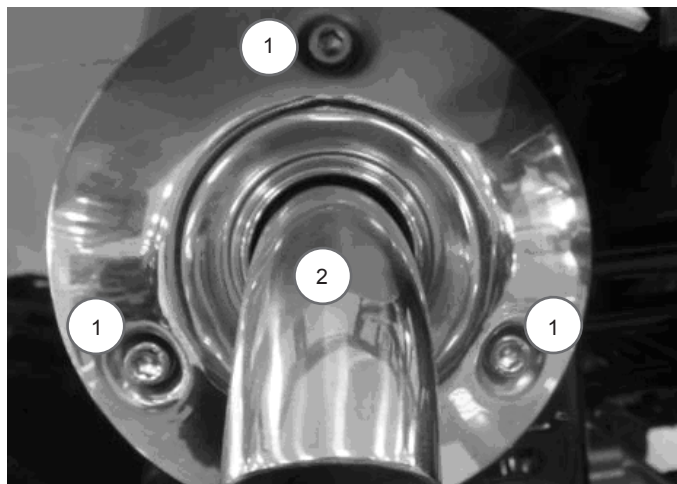

1. Винты крепления. 2. Пламегаситель.

Устранение последствий затопления ATV.

Если снегоболотоход при преодолении брода был погружен в воду глубже, чем на 52 см, то очень важно перед запуском двигателя выполнить следующие рекомендации:

- Снимите сидение.
- Снимите крышку с корпуса воздушного фильтра отсоединив фиксирующие держатели.
- Удалите воду из корпуса воздушного фильтра.
- Извлеките фильтрующий элемент из корпуса и замените его на новый.
- Слейте топливо из карбюратора в течении 10 сек.
- Замените свечу зажигания.

⚠ ПРЕДОСТЕРЕЖЕНИЕ: Отбуксируйте снегоболотоход в ближайшую сервисную мастерскую, если Вы не уверены, что при затоплении в топливный бак не попала вода.

Электрооборудование.

Многие электрические проблемы вызваны повреждением электрических соединений и переключателей. Например влажные разъемы, корродированные штекера или сломанные / изогнутые штыри в них.

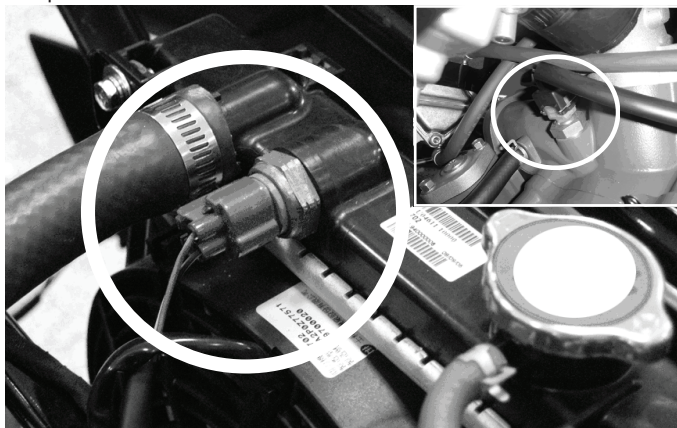

Датчик температуры охлаждающей жидкости.

Датчик температуры двигателя расположен в верхней части цилиндра двигателя, а датчик температуры охлаждающей жидкости расположен слева сверху на радиаторе. При превышении уровня рабочей температуры включается индикатор температуры охлаждающей жидкости на приборной доске. Если индикатор включился во время движения, при первой же возможности остановите снегоболотоход, заглушите двигатель и дайте ему остыть в течении приблизительно 10 - 15 минут. Исправность электрической цепи индикатора проверяется при повороте ключа зажигания в положение „ ON ” (ВКЛ). Если индикатор горит, эксплуатацию снегоболотохода прекратить, принять меры для доставки ATV в сервисную мастерскую и устранению неисправности.

⚠ ПРЕДОСТЕРЕЖЕНИЕ :

- Перегрузка снегоболотохода может привести к перегреву двигателя. Для уменьшения вероятности перегрева двигателя, уменьшите нагрузку до рекомендуемой.
- Рекомендуем запускать двигатель после того, как индикаторы погаснут. Дальнейшая эксплуатация снегоболотохода с включенным индикатором может привести к выходу двигателя из строя.

Освещение.

⚠ ПРЕДОСТЕРЕЖЕНИЕ :

Лампа фары раскалена во время работы и некоторое время после ее выключения. Дайте лампе остыть, прежде чем приступить к выполнению операции по замене. Иначе Вы можете получить ожоги. Контакт раскаленной лампы с горючими веществами способен вызвать возгорание.

ПРЕДОСТЕРЕЖЕНИЕ :

Не прикасайтесь к стеклянному баллону лампы, чтобы не испачкать его жиром от рук (маслом), т.к. это отрицательно повлияет на прозрачность стекла, яркость свечения лампы и срок ее службы. Если все же произошло загрязнение, тщательно протрите следы пальцев и грязь на баллоне лампы при помощи ткани, смоченной в спирте или растворителе.

Замена лампы фары.

При перегорании лампы фары замените ее на новую следующим образом:

- Потянув за резиновую крышку (А) на задней стороне фары, снимите ее.
- Отсоедините электроразъем фары.
- Отсоедините лампу фары от держателя фары.

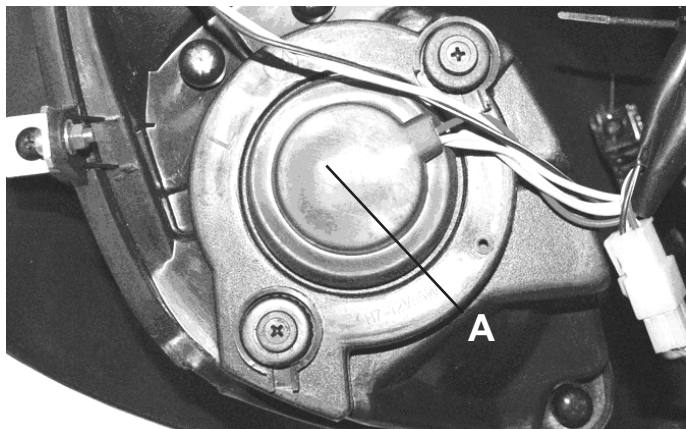

- Установите новую лампу и зафиксируйте ее в держателе.
- Подсоедините разъем фары.
- Установите крышку лампы фары на место.
- Проверьте работоспособность лампы.

Замена задней лампы фары.

При перегорании лампы габаритного огня или лампы стоп - сигнала, замените ее следующим образом:

- Снимите резиновый колпачок (А) с гнезда лампы.
- Выньте перегоревшую лампу, нажав на нее и повернув против часовой стрелки.
- Вставьте новую лампу в гнездо держателя и закрепите ее, нажав и повернув по часовой стрелке до упора.
- Установите защитный колпачок на свое место.
- Проверьте работоспособность лампы.



Предохранители.

Основной блок предохранителей расположен под сиденьем.

Сгоревший предохранитель, как правило, указывает на короткое замыкание или на перегрузку в электросистеме. Эта проблема может быть постоянной или редко возникающей. В любом случае необходимо прекратить эксплуатацию снегоболотохода, т.к. это может привести к серьезной аварии или пожару, и обратиться в сервисную мастерскую для проверки и устранения неисправности.



ПРЕДОСТЕРЕЖЕНИЕ: Всегда используйте предохранители с необходимым номиналом. Использование плавкого предохранителя иного номинала или использование неплавких перемычек опасно. Неподходящий номинал предохранителя может привести к повреждению электросистемы, что, в свою очередь, может вызвать возгорание.

Свеча зажигания.

Свеча - один из важных компонентов двигателя, и ее состояние нетрудно проверить. Поскольку нагрев и нагар вызывают постепенное разрушение свечей зажигания, они должны демонтироваться и проверяться в соответствии с таблицей периодического обслуживания и смазки. К тому же состояние свечей выявляет состояние двигателя. Обычно изолятор свечи серый или светло - коричневый. Это говорит о работе свечи в нормальном тепловом диапазоне. Если изолятор белого цвета - свеча работает с перегревом. Изменение цвета свечи в сторону почернения (нагар или замасливание), может означать неисправность двигателя. Общей причиной загрязнения свечи может быть использование нерекомендованного масла, неправильное использование воздушной заслонки или неправильная регулировка карбюратора.

Демонтаж свечи зажигания:

- Снимите наконечник свечи зажигания.
- Демонтируйте свечу зажигания, используя свечной ключ из прилагаемого комплекта инструментов.

Проверка свечи зажигания

- Керамический изолятор вокруг центрального электрода свечи должен быть слегка желтовато - коричневым (идеальный цвет при нормальной эксплуатации снегоболотохода).
- Проверьте отсутствие на свече зажигания признаков эрозии электродов, избыточных отложений, нагара и, при необходимости, замените свечу.

Установка свечи зажигания:

- Измерьте при помощи щупа зазор (1) между электродами свечи зажигания и, при необходимости, отрегулируйте его.

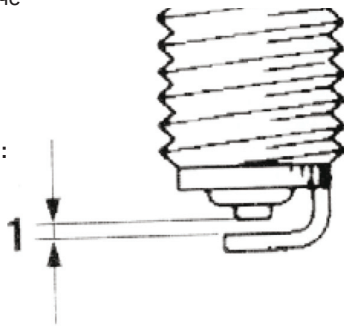

Рекомендованная свеча зажигания:

NGK CR6E

Зазор между электродами свечи зажигания:

0.8 - 0.9 мм

- Очистите поверхность шайбы свечи зажигания и сопрягаемую поверхность, затем вытрите все загрязнения с высоковольтных проводов.
- Установите свечу зажигания при помощи свечного ключа и затяните ее рекомендованным моментом.

Момент затяжки свечи зажигания:

17,5 Н·м

ПРИМЕЧАНИЕ: В случае отсутствия динамометрического ключа при установке свечей зажигания, правильный момент затяжки достигается докручиванием на 1/4 - 1/2 оборота после закручивания рукой. Однако в этом случае, свеча должна быть перетянута рекомендованным моментом при первой - же возможности.

- Наденьте наконечник провода высокого напряжения на свечу зажигания.

ПРИМЕЧАНИЕ: Изменение цвета свечи в сторону почернения (нагар или замасливание), может означать неисправность двигателя. Не пытайтесь диагностировать эту причину самостоятельно. В этом случае обратитесь в сервисную мастерскую для проверки снегоболотохода.

Розетки бортовой электросети.

На Вашем снегоболотоходе имеются две розетки бортовой сети (12 V) для подключения различных электрических устройств. Общая электрическая мощность каждой розетки не должна превышать 60 W. Суммарная мощность не должна превышать 120 W.



Правая электророзетка.

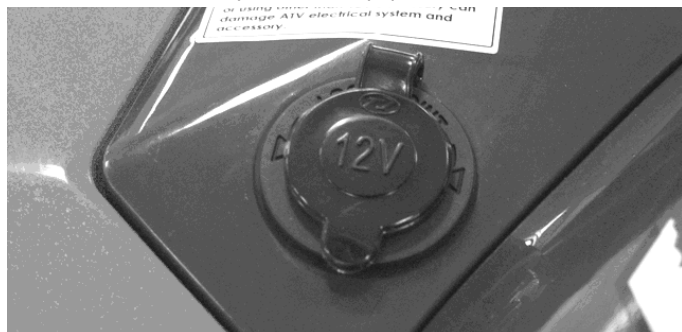

Левая электророзетка.

ПРИМЕЧАНИЕ: Бортовая сеть снегоболотохода рассчитана на электросеть 12 V, 120 W. Применяемые Вами аксессуары на ATV должны потреблять не более 120 W. Эксплуатация ATV с электроприборами, превышающими данные параметры, может привести к повреждению электрической системы снегоболотохода и самих аксессуаров.

Аккумуляторная батарея.

Данная модель укомплектована аккумуляторной батареей герметичного типа (МГ), не требующей обслуживания. Проверка электролита или долив дистиллированной воды не требуется. Проверьте и при необходимости затяните клеммы аккумуляторной батареи.

При работе со свинцово - кислотными аккумуляторными батареями необходимо соблюдать следующие меры безопасности:

- Внимательно прочитайте инструкцию по эксплуатации к аккумуляторной батарее.
- Не пытайтесь разбирать уплотнения элементов аккумуляторной батареи, поскольку это приведет к необратимому повреждению батареи.
- Электролит ядовит и опасен, поскольку он содержит серную кислоту, вызывающие серьезные ожоги. Избегайте контактов электролита с кожей, глазами или одеждой. Работайте вблизи аккумуляторной батареи только в защитных очках и резиновых перчатках.
- При заправке из аккумуляторной батареи выходят взрывоопасные газы. Держите ее в отдалении от искр, пламени, сигарет или иных источников возгорания. Заряжайте батарею или работайте с ней только в хорошо вентилируемых помещениях.
- Храните аккумуляторную батарею в недоступном для детей месте.

• **ПРИ ПОПАДАНИИ ЭЛЕКТРОЛИТА НА КОЖУ:** Промойте пораженное место водой.

• **ПРИ ПОПАДАНИИ ВНУТРЬ ОРГАНИЗМА:** Выпейте большое количество воды или молока. Незамедлительно обратитесь к врачу.

• **ПРИ ПОРАЖЕНИИ ГЛАЗ:** Промойте глаза большим количеством воды в течении 15 минут и сразу же обратитесь к врачу.

Подготовка аккумуляторной батареи к работе.

1. Подготовка аккумуляторной батареи

Установите аккумуляторную батарею на ровную, горизонтальную поверхность и удалите герметизационную полосу.

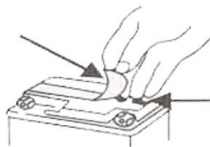

2. Подготовка электролита

Выньте контейнер с электролитом из упаковки и удалите ленту - заглушку с пробками.

ПРИМЕЧАНИЕ: Не прокалывайте и не открывайте опечатанные отверстия емкости с электролитом.



3. Заполнение батареи электролитом

Переверните контейнер с электролитом вверх дном, установите его на батарею таким образом, чтобы выходы емкостей точно совпали с заливными отверстиями в аккумуляторной батарее.

РЕЗКО ПРИЖМИТЕ ВНИЗ контейнер с электролитом для прокола отверстий в нем и плотного соединения с заливными отверстиями аккумулятора.

ПРИМЕЧАНИЕ: Не наклоняйте контейнер с электролитом.

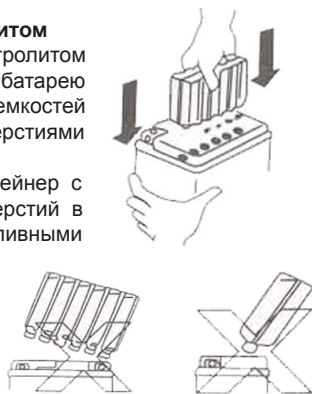

4. Полное заполнение батареи электролитом

Убедитесь, что из всех выходов контейнера вытекают воздушные пузырьки. Оставьте контейнер с электролитом на 20 минут.

ПРИМЕЧАНИЕ: Если воздушные пузырьки не идут, постучите по контейнеру с электролитом 2 - 3 раза.

НЕ ВЫНИМАЙТЕ КОНТЕЙНЕР С ЭЛЕКТРОЛИТОМ ИЗ БАТАРЕИ !!!

Если постукивание не помогло, проткните иглой из комплекта ту заправочную емкость, в которой вы не видите вытекающих воздушных пузырьков.



5. Удаление контейнера из аккумулятора

Убедитесь, что контейнер абсолютно пуст, затем медленно вытяните контейнер из аккумулятора.

ПРИМЕЧАНИЕ: В заправочных емкостях не должно оставаться кислоты. Электролит полностью поглотится пластинами сепаратора.

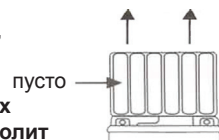

6. Герметизация батареи

Плотно и аккуратно вставьте ленту - заглушку с пробками в заливные отверстия батареи. Убедитесь, что лента находится заподлицо с верхней частью аккумулятора.

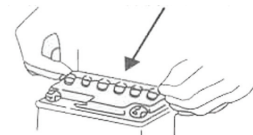

Зарядка аккумуляторной батареи.

Для зарядки аккумуляторной батареи герметичного типа используйте специальное 12 вольтовое (1 ампер) зарядное устройство (постоянного напряжения) в соответствии с Вашей конкретной моделью аккумулятора, как это указано в таблице ниже. Использование обычного зарядного устройства может сократить срок службы аккумулятора.

Тип батареи	Рекомендованное время зарядки зарядником (12вольт, 1 ампер)
УТ4	2 ч.
УТ5	2,5 ч.
УТХ7	2,5 ч.
УТХ9	4,5 ч.
УТХ12	12 ч.
УТХ14	14 ч.
УТХ16	16 ч.
УТХ20	20 ч.

Если батарея становится очень горячей, прекратите зарядку и дайте аккумулятору остыть.

ПРИМЕЧАНИЕ: Продолжительность зарядки, указанная в таблице, рекомендуется первоначально, сразу после заливки электролита и герметизации батареи.

Если есть признаки разряда аккумуляторной батареи, как можно скорее подзарядите ее. Имейте ввиду, что батарея разряжается быстрее, если на квадроцикле установлено дополнительное электрооборудование. Показания заряженной батареи необходимо снимать цифровым вольтметром. После зарядки батарея должна показывать 12,8 - 13,0 вольт. Если без нагрузки напряжение на аккумуляторе ниже 12,8 вольт, повторите зарядку.

Хранение аккумуляторной батареи.

1. Если транспортное средство не используется более месяца, снимите аккумуляторную батарею, полностью зарядите ее и поместите в прохладное сухое место.
2. Если аккумуляторной батарее предстоит хранение сроком более двух месяцев, проверяйте ее состояние не реже одного раза в месяц и полностью заряжайте ее при необходимости.
3. При установке аккумуляторной батареи после длительного хранения убедитесь, что она полностью заряжена.

Мойка снегоболотохода.

Частая и тщательная мойка снегоболотохода не только улучшает его внешний вид, но и повышает его характеристики, а так же продлевает срок службы многих компонентов. Перед мойкой снегоболотохода:

- Закройте отверстие выхлопной трубы для предотвращения попадания в нее воды. Для этого можно использовать полиэтиленовый пакет и резиновый жгут.
- Убедитесь, что свеча зажигания и крышки всех заливных горловин и отверстий находятся на своих местах.
- Если двигатель сильно загрязнен, очистите его щеткой и обезжиривающим средством. Не допускайте попадания обезжиривающего средства на оси колес.
- Смойте грязь и моющий состав при помощи шланга. Давление струи не должно быть слишком высоким.

ПРЕДОСТЕРЕЖЕНИЕ: Струя воды под высоким давлением может попасть в колесные подшипники, тормозные механизмы, уплотнения трансмиссии и электроприборы. Применение моющих аппаратов высокого давления может привести к необходимости выполнения дорогостоящего ремонта.

- После того как Вы смоете основную грязь, промойте все поверхности слабым мыльным раствором. Труднодоступные места можно очистить старой зубной щеткой или ершиком для бутылок.
- Промойте снегоболотоход пресной водой и протрите все

поверхности насухо чистой салфеткой или специальной впитывающей влагу тканью.

- Очистите седло специально предназначенным для этого очистителем.
- На все окрашенные и хромированные поверхности следует нанести автомобильный воск. Избегайте применения воска, содержащего очищающие добавки. Они могут быть абразивными, что приведет к образованию царапин на полированном внешнем слое окраски.
- Завершив мойку снегоболотохода, запустите двигатель на несколько минут и дайте ему поработать в режиме холостого хода.

! ПРЕДОСТЕРЕЖЕНИЕ: Влажные тормозные механизмы неэффективны: тормозной путь может увеличиться, что повышает вероятность аварии. После мойки снегоболотохода проверьте тормоза. Двигаясь на малой скорости, несколько раз активизируйте тормозные механизмы. Это поможет просушить тормозные накладки.

Кратковременное хранение

Всегда храните Ваш снегоболотоход в сухом, прохладном месте и, при необходимости защиты от пыли, накройте его чехлом.

ПРЕДОСТЕРЕЖЕНИЕ: Хранение снегоболотохода в плохо проветриваемом помещении или хранение мокрого снегоболотохода под брезентом приведет к попаданию воды и влаги на элементы снегоболотохода и вызовет коррозию этих агрегатов. Для предотвращения коррозии избегайте хранения в сырых подвалах и в местах хранения концентрированных химикатов.

Долговременное хранение

Перед началом длительного хранения снегоболотохода:

- Выполните предписания раздела «Мойка» настоящего

Руководства.

- Заполните топливный бак до максимального уровня и добавьте стабилизатор топлива для предотвращения старения топлива.

Нормированное количество:
7,5 мл стабилизатора топлива на каждый литр топлива

- Выполните следующие действия для защиты цилиндров, поршневых колец и т.п. от коррозии:
 - Снимите наконечник со свечи зажигания и выкрутите свечу зажигания.
 - Налейте чайную ложку моторного масла в гнездо свечи зажигания.
 - Наденьте наконечник свечи зажигания на свечу зажигания, а затем разместите свечу зажигания на головке цилиндров таким образом, чтобы электроды были замкнуты на «массу». (Эта мера ограничит искрообразование во время следующей операции)
 - Несколько раз проверните стартером коленчатый вал двигателя. (Это позволит покрыть стенки цилиндра маслом)
 - Снимите наконечник со свечи зажигания. После установки свечи зажигания на свое место наденьте на нее наконечник свечи зажигания.
- Смажьте все тросы управления и оси всех рычагов и педалей.
- Проверьте и, при необходимости, отрегулируйте давление воздуха в шинах, а затем приподнимите снегоболотоход таким образом, чтобы все колеса вывесились. Вместо этого допускается проворачивать колеса ежемесячно для предотвращения ухудшения их свойств в одной точке.
- Для предупреждения попадания внутрь влаги закройте выходные отверстия выхлопных труб пластиковыми пакетами.
- Снимите аккумуляторную батарею и зарядите ее. Храните ее в сухом прохладном месте и подзаряжайте ежемесячно. Не храните аккумуляторную батарею в излишне холодном или теплом месте (менее 0° С или более 30° С). Более подробную информацию по хранению аккумуляторной батареи смотрите выше.



ПРИМЕЧАНИЕ: Если требуется ремонт, выполните его до постановки снегоболотохода на хранение.

- Протестируйте концентрированность охлаждающей жидкости двигателя и при необходимости замените. Охлаждающую жидкость необходимо заменять раз в два года.
- Убедитесь, что место хранения хорошо проветривается, и накройте транспортное средство специальным чехлом.

ПРЕДОСТЕРЕЖЕНИЕ: Не используйте пластиковые и пленочные материалы. Они не пропускают достаточно воздуха, чтобы избежать конденсации, и могут вызвать коррозию или окисление.

